



L'INTÉGRALE



generationpiscine
On les préfère à la coque

LE SOMMAIRE

P.04

L'UNIVERS GÉNÉRATION PISCINE

GÉNÉRATION PISCINE.....p.04

NOTRE DÉMARCHE RSE.....p.06

GARANTIE DÉCENNALE.....p.10

GARANTIES & PARTENAIRES.....p.12

p.12 . Fabriqué en France

p.13 . La Coopérative des Pisciniers

p.13 . FPP

p.13 . Notre site internet

LES CHANTIERS ÉCOLES ET LE RÉSEAU.....p.14

PRÉSENTATION DES LIGNES
ET DES DÉCLINAISONS.....p.16

P.16

TOUTES LES LIGNES GÉNÉRATION PISCINE

LIGNE FOND PLAT.....p.22

p.24 . Baie Lava

p.26 . Mini

p.28 . Mini Carré

p.30 . Maxi Carré

p.32 . Giens / Devenson

p.34 . Méjean

p.36 . Capitole

p.38 . Auron / Callelongue

p.40 . Mont Joly / Mont Louis / Mont Ventoux / Mont Blanc

p.42 . Couloir de nage

p.44 . Prado plage / Prado plage XL

p.46 . Leucate / Canet / Gruissan / Carry

p.48 . Fontagne/ Inizan / Figuerolle / Sugiton / Bendor / Podestat

p.50 . Porquerolles

p.52 . En vau

p.54 . Port-Cros

p.56 . Corniche

p.58 . Les Extras 45 / 46 / 73 / 84

p.60 . Les Extras 70 / 80 / 90

LIGNE FOND INCLINÉ.....p.62

p.64 . Élégance S / Élégance / Élégance XL

p.66 . Cala

p.68 . Pomaregue

LIGNE LIGNE SUR-MESURE.....p.70

p.72 . Concepts

p.74 . Port-Pin

p.76 . Infinity

P. 78

TOUTES LES DÉCLINAISONS

DÉCLINAISON PLUG & SWIM.....p.80

DÉCLINAISON EASY.....p.86

p. 88 . EASY CAVALIER

p. 90 . EASY 2 : local technique enterré simplifié

LIGNE SPORT & BIEN-ÊTRE.....p.92

p. 94 . Classik

p. 96 . Symetrik

p. 98 . Dyptik

p. 100 . Asymetrik

p. 102 . Accessoire de massage

p. 104 . Nage contre-courant

p. 106 . Contenu du kit & options

p. 108 . Portfolio



P. 110

EN SAVOIR PLUS SUR LA PISCINE COQUE POLYESTER

PAR GÉNÉRATION PISCINE

LES OPTIONS EN DÉTAIL..... p.112

p. 112 . Les couleurs de coque

p. 112 . Les margelles

p. 113 . Tableau des options

p. 114 . La Solution kit miroir

LES VOLETS ROULANTS.....p.116

p. 116 . Les différents types de volets immergés secure

p. 118 . Les volets dans le détail

AMÉNAGEMENTS & PIERRES.....p.120

AMÉNAGEMENTS & ABRIS PISCINE.....p.124

COMMENT ÇA MARCHE ?..... p.126

p. 126 . Le principe de fonctionnement

p. 127 . Le terrassement

p. 127 . La structure d'une coque polyester Génération Piscine

MAIS ENCORE.....p.128

p. 128 . La préparation

p. 129 . La livraison

FAQ - VOUS AVEZ DES QUESTIONS ?.....p.130

P. 132

NOS RÉALISATIONS EN IMAGES

LES JARDINS DE NOS CLIENTS

ON LES
PRÉFÈRE
À LA COQUE...
AVEC UN ZESTE DE CRÉATIVITÉ

Avec Génération Piscine,
la sérénité n'est jamais une option.
De base aussi, la jubilation de
s'immerger dans le grand bain
d'une créativité désirable enfin
accessible et 100% française.

GÉNÉRATION PISCINE
FABRICANT DE PISCINES COQUES
POLYESTER DEPUIS PLUS
DE 25 ANS

Définitivement décomplexée, la piscine coque polyester signée Génération Piscine propose l'alternative idéale à la piscine traditionnelle.

Avec le choix assumé d'un design pur aux formes tendances, la garantie d'une technologie parfaitement maîtrisée et l'aptitude à se démarquer intelligemment, **Génération Piscine établit définitivement les piliers de sa différence.**

**UNE DIFFÉRENCE DONT LE PIVOT CENTRAL
RESTE L'EXIGENCE DE QUALITÉ**

Qualité d'écoute et de relation client, qualité des matériaux, du suivi et du contrôle de fabrication, qualité enfin de son réseau de distributeurs. Tous les prérequis d'une réelle expertise pour offrir à chaque client une expérience unique.

A high-angle photograph of a swimming pool. On the left, a wooden deck features two lounge chairs with white cushions and dark metal frames. One chair has a small bowl of red fruit and a drink on it. In the center-right, a woman in a striped one-piece swimsuit is floating on a blue and white inflatable ring. The water is clear and blue, with sunlight reflecting off its surface. A white rectangular box with a thin border is superimposed over the water, containing text.

ON LES
ADORE TRÈS
EN FORME...

AVEC UNE POINTE
D'INNOVATION



NOTRE DÉMARCHE RSE

GÉNÉRATION COLIBRI ET GÉNÉRATION PISCINE, MÊME COMBAT !



Peut-être connaissez-vous la légende amérindienne du colibri, héros dérisoire qui tente d'éteindre l'incendie en charriant quelques gouttes d'eau à l'aide de son bec.

Acte désespéré ou sursaut salvateur ?

La **Responsabilité Sociétale des Entreprises (RSE)** est un processus d'amélioration dans le cadre duquel les entreprises intègrent de manière volontaire, systématique et cohérente des considérations d'ordre social, environnemental et économique dans leur gestion en concertation avec leurs parties prenantes.



CE SONT LES PETITS RUISSEAUX
QUI FONT LES GRANDES RIVIÈRES

À l'instar des médias qui signent la charte "pour un journalisme à la hauteur de l'urgence écologique" et de tous les colibris de bonne volonté, Génération Piscine consciente de son impact sur l'environnement, a décidé d'agir en apportant elle aussi sa goutte d'eau.

Une démarche qui s'inscrit dans la dynamique vertueuse du "chacun fait sa part" et qui, goutte après goutte, érode ce sentiment individuel d'impuissance ressenti par une majorité de citoyens.

Et si le début de la solution était d'opposer à un immobilisme destructeur l'efficacité d'une contre-offensive collective de bonnes pratiques issues d'un solide bon sens ?

C'est ce bon sens qui nous amène à nous mobiliser en premier lieu sur le volet environnemental de la Responsabilité Sociétale des Entreprises (RSE), sans occulter évidemment les préoccupations sociales, sociétales et économiques, indissociables d'une politique RSE globale et efficiente.

QUAND ON S'APPELLE GÉNÉRATION PISCINE, ON PENSE À LA PROCHAINE ET ON AGIT



Chez Génération Piscine, avant de penser business, on pense à la nouvelle génération.

Une génération amenée à vivre la piscine autrement, une piscine plus écoresponsable, en phase avec des engagements pris dès aujourd'hui et susceptibles d'assurer à Génération Piscine une activité pérenne.

Concrètement, Génération Piscine passe à l'action avec une feuille de route destinée à l'application d'une politique de Responsabilité Sociétale de l'Entreprise établie sur plusieurs années avec des objectifs précis et viables.

Parce qu'il serait vain de tenter d'opérer un changement radical de paradigme du jour au lendemain, mais dramatique d'attendre demain pour commencer !



DU BON SENS ET DU CONCRET
POUR UN MONDE DURABLE





NOS ENGAGEMENTS POUR 2023

1 UN ÉTAT DES LIEUX SANS CONCESSION

Objectif : mesurer l'ensemble des gaz à effet de serre liés à notre activité. Non seulement sur les émissions dont Génération Piscine est directement responsable mais aussi sur toutes celles sur lesquelles elle peut agir afin de les réduire au maximum. À cette fin, un **Bilan carbone®** est d'ores et déjà en cours de réalisation.

2 UNE SENSIBILISATION TOUS AZIMUTS

Objectif : mettre en œuvre une dynamique vertueuse qui aura pour mission d'impliquer toute la chaîne de notre écosystème, du distributeur à l'utilisateur. Le distributeur dans le cadre de nos séminaires et l'utilisateur par l'intermédiaire d'une information qui commence dans ce catalogue.

3 UNE OFFRE INCITATIVE ET ATTRACTIVE

Objectif : sortir de l'écologie punitive en proposant des solutions innovantes et créatives de type pack éco "couverture à bulle + pompe variable + filtre à cartouche".

À venir, des axes d'améliorations guidées par notre responsabilité vis-à-vis des générations futures et par la volonté d'atteindre nos objectifs, en s'appuyant sur des idées, des actes et beaucoup de bon sens.



ASSURANCE LA GARANTIE DÉCENNALE

UN BAIN DE SÉRÉNITÉ

La réglementation française exige de chaque fabricant de bassin polyester qu'il soit en mesure de proposer une garantie décennale qui couvre ses produits.

En assurant la prise en charge par le constructeur des dommages qui empêchent l'utilisation de la piscine jusqu'à 10 ans après sa réception, la garantie décennale représente un passeport pour se lancer sereinement dans l'achat d'une piscine coque polyester.

Une garantie décennale doit émaner d'une compagnie indépendante !

Seule une compagnie tierce, spécialisée et indépendante, est habilitée à couvrir un fabricant de piscine polyester. C'est le cas de Génération Piscine qui vous offre une réelle sécurité en vous assurant d'un suivi sur le long terme avec son partenaire assureur, 10 ans après l'installation de votre piscine coque. Et ce, sur la totalité de ses bassins, structure et gel coat.



Bataillard Assurances

VOTRE ASSUREUR PARTENAIRE, DE A À Z !

Spécialisé en solutions d'assurances pour les professionnels depuis 90 ans, le Cabinet Bataillard met à votre service son savoir-faire. En accord avec Génération Piscine, un programme spécifique à votre activité a été mis en place (assurance dommage aux biens, RC exploitation, Protection Juridique Pro et RC Décennale).

Nous faisons confiance à notre partenaire April Assurances, particulièrement performant auprès des professionnels piscinistes pour vous offrir la meilleure couverture Décennale .

Un choix de toute sécurité pour une sérénité de long terme.

e-mail : production@bataillard-assurances.fr

Tél. 04 91 14 29 29

GARANTIES & PARTENAIRES

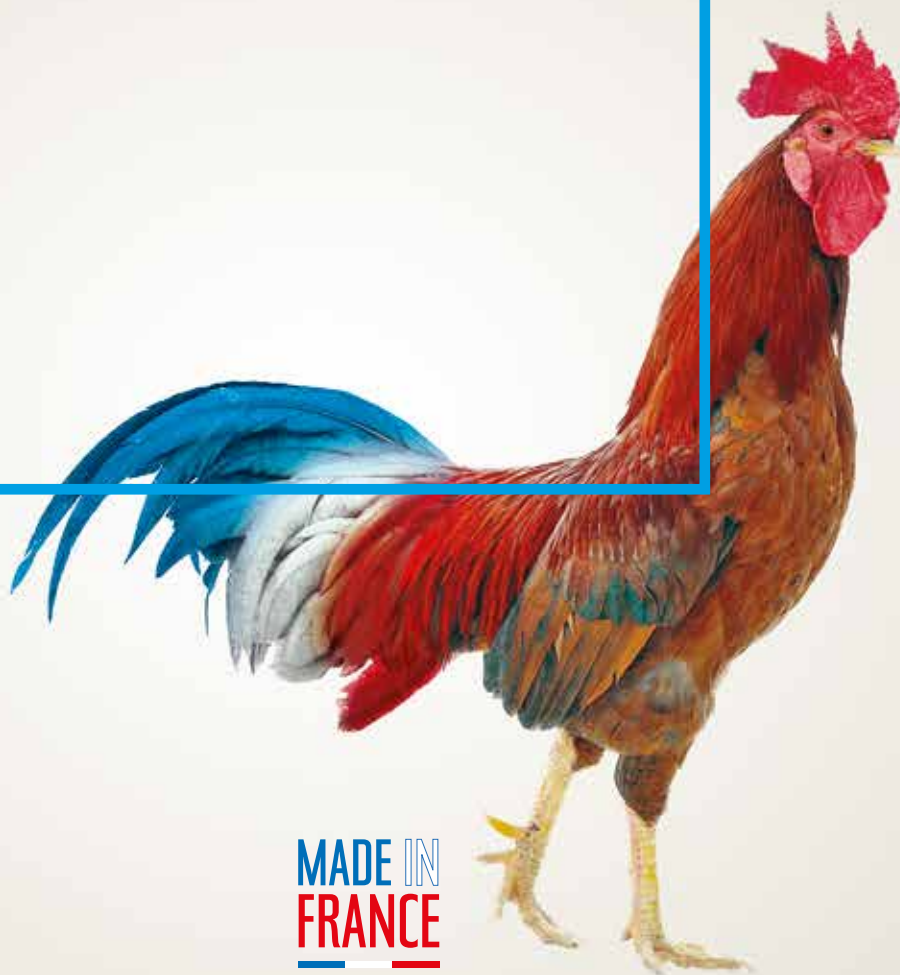

**MADE IN
FRANCE**

COQUE CORICO ! UNE COQUE MADE IN FRANCE, C'EST TOUTE UNE HISTOIRE DE QUALITÉ

Dans le peloton de tête des leaders européens de la piscine en polyester, Génération Piscine est fière de porter les couleurs de la France, territoire le plus équipé d'Europe mais aussi pays d'origine de leur fabrication. Une fabrication française qui ne laisse aucune place à l'amateurisme et place le souci du détail, la fiabilité et la qualité en tête d'un cahier des charges rigoureux :

- . **L'adaptation aux nouvelles normes** en termes d'émission de Composés Organiques Volatiles.
- . **Un gel coat de qualité** conçu pour supporter les agressions des produits chimiques et des rayons UV.
- . **Une structure stratifiée anticorrosion**, garante de l'étanchéité du bassin et d'une bonne résistance mécanique.
- . **Des renforts métalliques périphériques et raidisseurs comme soutien**, une fois la pose de la piscine effectuée.
- . **Finition ultime**, une projection de résine et de verre destinée à apporter une rigidité supplémentaire à toute la structure.

NE RIEN LAISSER AU HASARD, LE CREDO DE GÉNÉRATION PISCINE

Un suivi draconien est mis en place par Génération Piscine tout au long du processus de fabrication de ses bassins en polyester. La garantie pour vous de bénéficier d'un produit de qualité irréprochable, en toute transparence.

- . **Des fournisseurs sélectionnés** en fonction de leurs références.
- . **Un contrôle de qualité permanent** qui offre une traçabilité à chaque étape de la fabrication.
- . **La réalisation de tests de vieillissement accéléré** sur des échantillons, par un laboratoire indépendant.
- . **L'organisation d'audits de qualité réguliers** des différents ateliers de fabrication.



ENSEMBLE, ON EST PLUS FORTS POUR PLONGER VERS L'AVENIR !

Et si la mise en commun des savoir-faire de tous dans le respect des différences de chacun était la solution pour créer un grand réseau d'acteurs indépendants, fabricants, installateurs ou négociants, qui met l'humain et le terrain au centre ?

Un autre pari qu'a fait Génération Piscine, membre fondateur et initiateur de la Coopérative des Pisciniers.

SON OBJECTIF :

Vous offrir le **meilleur produit** au **meilleur prix** dans le respect des valeurs de confiance, de solidarité et de transparence.

Une vraie promesse de bien-être
et de totale tranquillité d'esprit !

www.cooperative-pisciniers.com



GÉNÉRATION PISCINE AFFILIÉE À LA FPP

Génération Piscine a choisi d'adhérer à la Fédération des Professionnels de la Piscine, unique représentant du secteur.

SA MISSION

Fédérer les professionnels français de la piscine et du spa pour favoriser le développement durable du marché en agissant auprès de toutes les parties prenantes.

Une démarche qui s'articule autour de trois grands axes (promotion de la démarche qualité, formation professionnelle et coordination des réglementations européennes), avec pour objectif final, de permettre aux professionnels de la piscine et du spa, de répondre aux demandes des clients et de satisfaire leurs exigences.

LE SITE INTERNET

www.generationpiscine.com

Retrouvez toutes les lignes Génération Piscine et les déclinaisons en quelques clics !





CHANTIERS ÉCOLES

**PARTAGER ET DUPLIQUER
NOTRE SAVOIR-FAIRE
PARTOUT EN FRANCE**

L'idée du Chantier Ecole découle directement de notre culture de marque et d'un constat simple : comment garantir à chaque possesseur de piscine la même expertise au moment de son installation ?

La réponse tombe sous le sens : sur le terrain, par la force de la transmission, en confrontant les savoir-faire de chaque distributeur indépendant de notre réseau et en transférant les compétences de l'un chez l'autre.

Une émulsion gagnante !

Ces chantiers de formation continue réguliers, véritables laboratoires de réciprocité et d'échange, permettent à Génération Piscine d'avoir toujours une qualité de service d'avance. Pour mutualiser l'innovation, de la fabrication à l'installation.



generationpiscine

On les préfère à la coque

LE RÉSEAU GÉNÉRATION PISCINE

LA MISE EN PERSPECTIVE DE NOS VALEURS

Proposer à chaque client la même démarche de qualité pour un résultat identique, c'est le défi que se lance chacun des distributeurs indépendants du réseau Génération Piscine.

LEUR MOTEUR ?

La même fierté d'appartenance à un réseau solidaire, et une fidélité sans faille aux valeurs de la marque. Aussi, quelle que soit la problématique et quel que soit le distributeur, le résultat sera à l'image de l'énergie et des savoir-faire mis en œuvre.

LES LIGNES

GÉNÉRATION PISCINE

TROUVEZ LE BASSIN QUI CONVIENT À VOTRE JARDIN !

- . Un large choix de modèles
- . Plusieurs dimensions pour s'adapter à votre jardin
- . Couleurs des bassins disponibles pour la ligne :

LIGNE FOND PLAT

PETITS BASSINS



BAIE LAVA p.24
4,30x2,30x1,50 m
PS E



MINI p.26
4,30x2,30x1,50 m
PS E



GIENS p.32
4,30x2,20x1,10 m
E



CAPITOLE 4 p.36
4,70x2,20x1,45 m
PS E



CAPITOLE 5 p.36
5,00x2,70x1,45 m
PS E



MÉJEAN p.34
5,00x2,50x1,35 m
E



AURON p.38
5,70x2,95x1,50 m
PS E

MOYENS BASSINS



CAPITOLE 6 p.36
6,00x3,00x1,50 m PS E



CAPITOLE 7 p.36
7,00x3,50x1,50 m PS E



DEVENSON p.32
6,20x3,20x1,45 m PS E



MONT JOLY p.40
6,00x3,00x1,50 m PS E



FONTAGNE p.48
6,00x3,50x1,50 m PS E

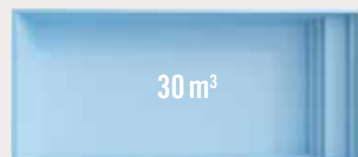

INIZAN p.48
7,00x3,00x1,50 m PS E

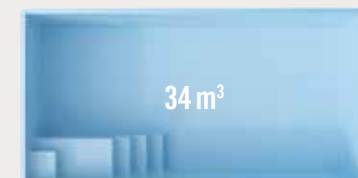

CALLELONGUE p.38
7,10x3,40x1,50 m PS E

FORME LIBRE

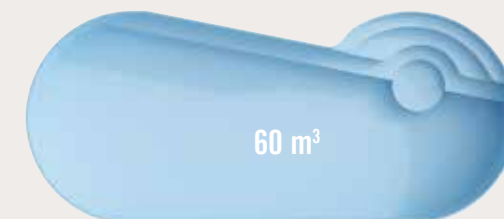

PORT-CROS p.54
10,00 x 4,30 x 1,50 m

GRANDS BASSINS

NOUVEAU



44 m³

CAPITOLE 8 p.36
8,00x4,00x1,50 m **PS** **E**



43 m³

MONT LOUIS p.40
8,00x3,80x1,50 m **PS** **E**



52 m³

MONT VENTOUX p.40
9,00 x 4,20 x 1,50 m

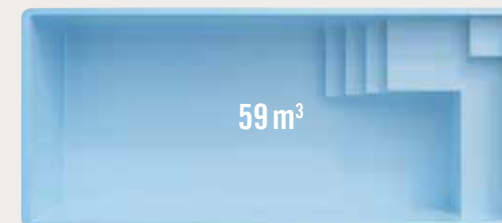

59 m³

MONT BLANC p.40
10,00 x 4,20 x 1,50 m



55 m³

EN VAU p.52
9,00x4,20x1,50 m **E**

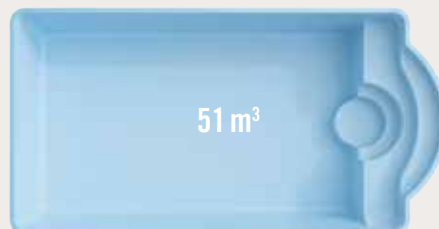

51 m³

PORQUEROLLES p.50
8,50x4,30x1,50 m



37 m³

PODESTAT p.48
8,00x3,20x1,50 m **PS** **E**

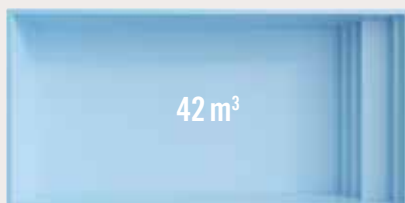

42 m³

FIGUEROLLE p.48
7,90 x 3,80 x 1,50 m **PS** **E**



55 m³

SUGITON p.48
8,50x4,30x1,55 m **E**



64 m³

BENDOR p.48
10,30x4,30x1,55 m



49 m³

COULOIR DE NAGE p.42
11,00x2,95x1,50 m **E**

LES CARRÉS



12 m³

MINI CARRÉ p.28
3,15x3,15x1,50 m **PS** **E**



17 m³

CORNICHE p.56
3,40x3,80x1,50 m **PS** **E**

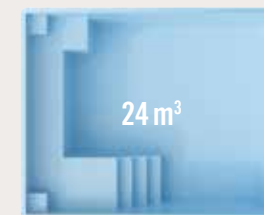

24 m³

MAXI CARRÉ p.30
5,00x4,00x1,50 m **PS** **E**

LES PLAGES



LEUCATE p.46
6,00 x 3,50 x 1,50 m **PS** **E**



CANET p.46
7,00 x 3,50 x 1,50 m **PS** **E**

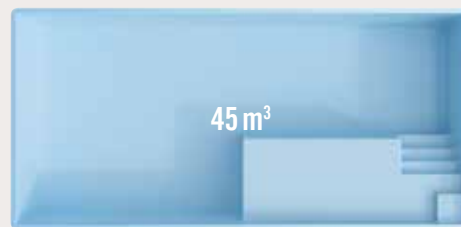

GRUISSAN p.46
9,00 x 4,20 x 1,50 m



CARRY p.46
10,00 x 4,20 x 1,50 m

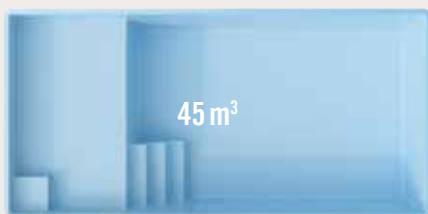

PRADO PLAGE p.44
8,10 x 4,00 x 1,50 m **PS** **E**

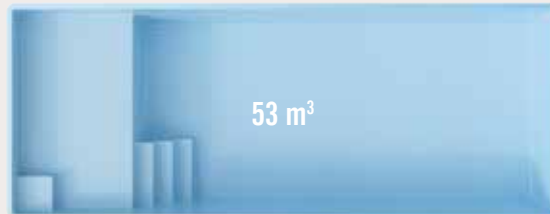

PRADO PLAGE XL p.44
10,50 x 4,10 x 1,50 m



LES EXTRAS



EXTRA 45 p.58
4,50 x 2,20 x 1,40 m



EXTRA 46 p.58
4,60 x 3,00 x 1,40 m



EXTRA 73 p.58
7,00 x 3,00 x 1,50 m



EXTRA 84 p.58
8,00 x 4,00 x 1,40 m



EXTRA 70 p.60
7,00 x 4,00 x 1,50 m

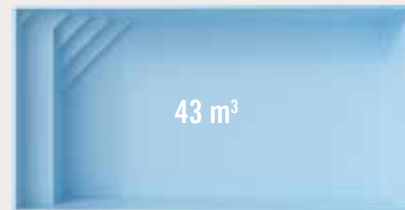

EXTRA 80 p.60
8,00 x 4,00 x 1,50 m



EXTRA 90 p.60
9,00 x 4,00 x 1,50 m

LIGNE FOND INCLINÉ

JOUEZ, PLONGEZ, NAGEZ SELON VOTRE HUMEUR !

- . 2 formes d'escaliers selon vos goûts
- . 4 dimensions de bassins
- . Couleurs des bassins disponibles pour la ligne :

NOUVEAU



36 m³

CALA **E** p.66

7,90 x 3,80 x 1,20 / 1,50 m



33 m³

ELÉGANCE S p.64

7,00 x 3,50 x 1,05 / 1,70 m



39 m³

ELÉGANCE p.64

8,50 x 3,80 x 1,00 / 1,70 m



54 m³

ELÉGANCE XL p.64

10,00 x 4,15 x 1,15 / 1,75 m

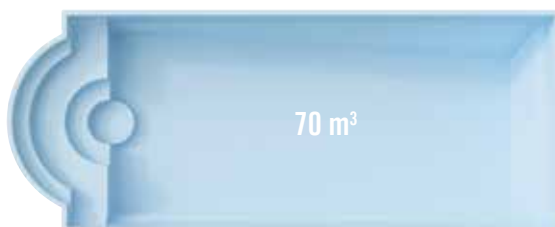

70 m³

POMAREGUE p.68

10,50 x 4,20 x 1,20 / 2,10 m



DÉCLINAISONS & COULEURS DE COQUE

Les bassins compatibles avec les déclinaisons sont identifiés par les pastilles de couleur correspondantes **PS** ou **E**.

PS CAISSON **PLUG & SWIM**



BLANC

BLEUE

E **EASY & EASY 2 FILTRATION**



BLOC FILTRANT
CAVALIER

BLOC DÉPORTÉ
ENTERRÉ

SABLE

GRIS

LIGNE SUR MESURE

INFINITY p.76

CHOISISSEZ SA LONGUEUR ET SON ESCALIER !

. 4 modèles d'escaliers en option type Callelongue ou Port-Pin : ①, ②, ③ et ④



Largeur : 2,95 m ou 3,40 m (③) et 3,50 m ou 4,20 m (① et ②)

Profondeur : 1,50 m

Longueur à la demande, 7,50 m minimum

PORT-PIN p.74

CHOISISSEZ SA DIMENSION, SA FORME ET LA POSITION DE L'ESCALIER !

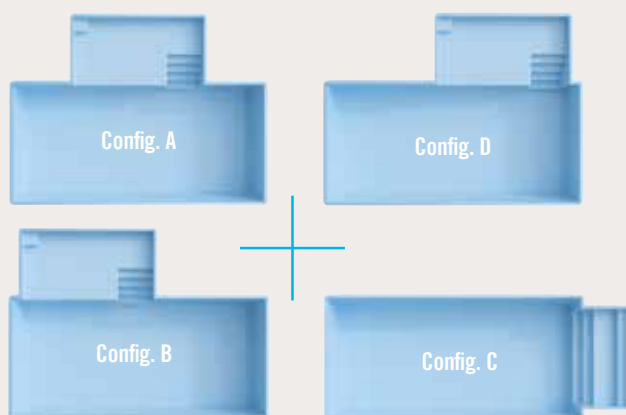

- . 3 tailles de bassins
- . 3 modèles d'escaliers
- . 4 configurations d'escaliers

36 COMBINAISONS POSSIBLES

	LONG.	LARG.	PROF.	VOL. D'EAU
PORT-PIN 65 E	6,50 m	3,50 m	1,50 m	34 m ³
PORT-PIN 75 E	7,50 m	3,50 m	1,50 m	39 m ³
PORT-PIN 105	10,50 m	4,20 m	1,50 m	67 m ³



① escalier type Port-Pin rond



② escalier type Port-Pin rectangle



③ escalier type Callelongue



④ escalier type Port-Pin plage



LIGNE SPORT & BIEN-ÊTRE

FAITES MATCHER "PISCINE LOISIR"
AVEC "ESPACE SPORT & BIEN-ÊTRE" p.92

- . 1 géométrie pour tous les goûts
- . 2 espaces distincts

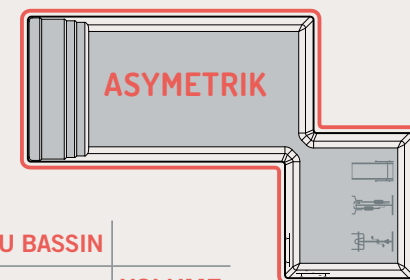
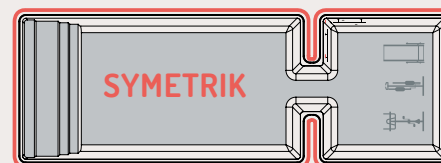
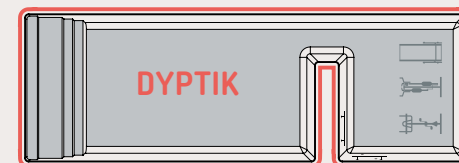
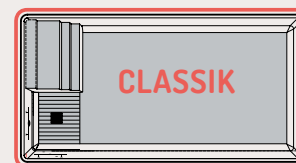

	DIMENSIONS TOTALES DU BASSIN			
	LONG.	LARG.	PROF.	VOLUME
CLASSIK VERSION A	7,90 m	3,80 m	1,50 m	42 m ³
VERSION B	8,50 m	4,30 m	1,55 m	53 m ³
SYMETRIK VERSION A	12,00 m	3,80 m	1,50 m	60 m ³
VERSION B	13,00 m	4,30 m	1,55 m	62 m ³
DYPTIK VERSION A	12,00 m	3,80 m	1,50 m	60 m ³
VERSION B	13,00 m	4,30 m	1,55 m	62 m ³
ASYMETRIK VERSION A	11,20 m	7,40 m	1,50 m	60 m ³
VERSION B	12,30 m	8,40 m	1,55 m	62 m ³

Les dimensions de la coque sont intérieures et les volumes sont donnés à titre indicatif.





LIGNE FOND PLAT



MATÉRIEL DE FILTRATION

- . 1 pompe
- . 1 filtre à cartouche
- . 1 skimmer
- . 2 buses de refoulement
- . 1 prise balai
- . Bonde de fond et de sécurité

MATÉRIEL D'ENTRETIEN

- . 1 brosse à paroi
- . 1 épuisette de surface
- . 1 balai aspirateur
- . 1 tuyau flottant
- . 1 manche télescopique
- . 1 trousse d'analyse

DIVERS

- . 1 projecteur

OPTIONS & DÉCLINAISONS DISPONIBLES

- . Débordement
- . Solution kit miroir
- . Volet roulant (immergé / hors-sol)
- . Couleurs

PS Caisson **PLUG & SWIM**

E Cavalier **EASY** ou local enterré **EASY 2**

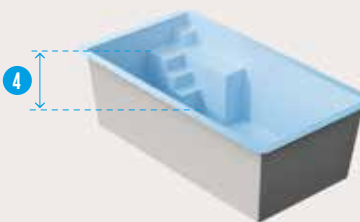
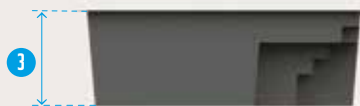
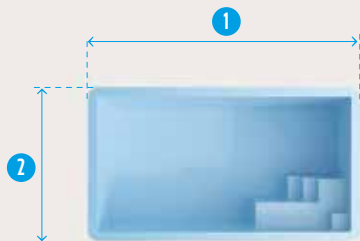

LIGNE FOND PLAT

BAIE LAVA

	LONG. 1	LARG. 2	PROF. 3	ESCALIER 4	VOL. D'EAU	PUISS.POMPE
BAIE LAVA	4,30 m	2,30 m	1,50 m	0,50 x 0,90 m	13 m ³	0,50 cv

dimensions intérieures de la coque données à titre indicatif





MATÉRIEL DE FILTRATION

- . 1 pompe
- . 1 filtre à cartouche
- . 1 skimmer
- . 2 buses de refoulement
- . 1 prise balai
- . Bonde de fond et de sécurité

MATÉRIEL D'ENTRETIEN

- . 1 brosse à paroi
- . 1 épuisette de surface
- . 1 balai aspirateur
- . 1 tuyau flottant
- . 1 manche télescopique
- . 1 trousse d'analyse

DIVERS

- . 1 projecteur

OPTIONS & DÉCLINAISONS DISPONIBLES

- . Débordement
- . Solution kit miroir
- . Volet roulant (immergé / hors-sol)
- . Couleurs

PS Caisson **PLUG & SWIM**

E Cavalier **EASY** ou local enterré **EASY 2**

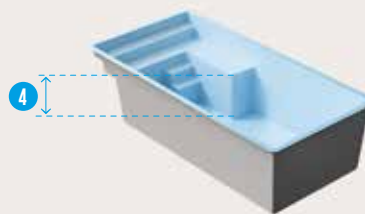
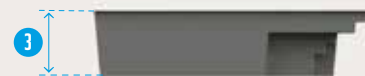
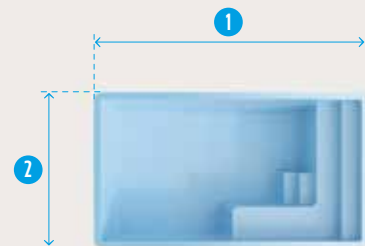

LIGNE FOND PLAT

MINI

LIGNE FOND PLAT

		LONG. 1	LARG. 2	PROF. 3	ESCALIER 4	VOL. D'EAU	PUISS.POMPE
	MINI	4,30 m	2,30 m	1,50 m	0,50 x 0,90 m	12 m ³	0,50 cv

dimensions intérieures de la coque données à titre indicatif





LE SAVIEZ-VOUS ?

En 2021, la France est le 2^{ème} pays le plus équipé en piscines au monde, juste derrière les USA.

RAISON DE PLUS POUR METTRE EN PLACE DES PRATIQUES ÉCO-CITOYENNES !

Source FPP (Fédération des Professionnels de la Piscine)

MATÉRIEL DE FILTRATION

- . 1 pompe
- . 1 filtre à cartouche
- . 1 skimmer
- . 2 buses de refoulement
- . 1 prise balai
- . Bonde de fond et de sécurité

MATÉRIEL D'ENTRETIEN

- . 1 brosse à paroi
- . 1 épuisette de surface
- . 1 balai aspirateur
- . 1 tuyau flottant
- . 1 manche télescopique
- . 1 trousse d'analyse

DIVERS

- . 1 projecteur

OPTIONS & DÉCLINAISONS DISPONIBLES

- . Débordement
- . Volet roulant (hors-sol)
- . Couleurs

PS Caisson **PLUG & SWIM**

E Cavalier **EASY** ou local enterré **EASY 2**

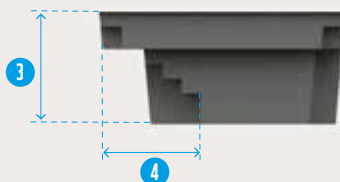
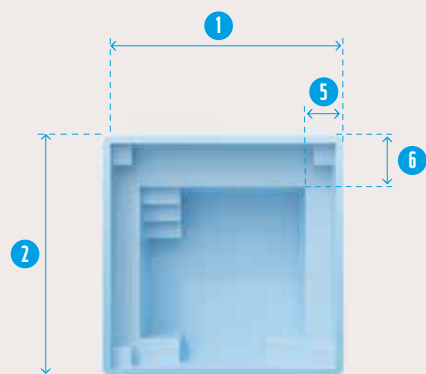

LIGNE FOND PLAT

MINI CARRÉ

LIGNE FOND PLAT

	LONG. 1	LARG. 2	PROF. 3	ESCALIER 4	BANQUETTES	VOL. D'EAU	PUISS.POMPE
MINI CARRÉ	3,15 m	3,15 m	1,50 m	1,35 x 0,60 m	5 0,40 et 6 0,60 m	12 m ³	0,50 cv

dimensions intérieures de la coque données à titre indicatif





MATÉRIEL DE FILTRATION

- . 1 pompe
- . 1 filtre à cartouche
- . 1 skimmer
- . 3 buses de refoulement
- . 1 prise balai
- . Bonde de fond et de sécurité

MATÉRIEL D'ENTRETIEN

- . 1 brosse à paroi
- . 1 épuisette de surface
- . 1 balai aspirateur
- . 1 tuyau flottant
- . 1 manche télescopique
- . 1 trousse d'analyse

DIVERS

- . 1 projecteur

OPTIONS & DÉCLINAISONS DISPONIBLES

- . Débordement
- . Solution kit miroir
- . Volet roulant (immergé / hors-sol)
- . Couleurs

PS Caisson **PLUG & SWIM**

E Cavalier **EASY** ou local enterré **EASY 2**

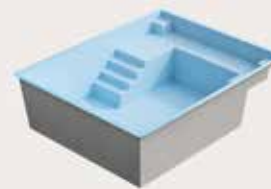
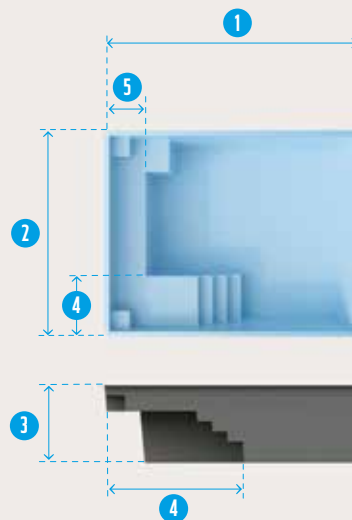

LIGNE FOND PLAT

MAXI CARRÉ

	LONG. 1	LARG. 2	PROF. 3	ESCALIER 4	BANQUETTE 5	VOL. D'EAU	UISS.POMPE
MAXI CARRÉ	5,00 m	4,00 m	1,50 m	2,70 x 1,10 m	0,70 m	24 m ³	0,75 cv

dimensions intérieures de la coque données à titre indicatif





DEVENSON

MATÉRIEL DE FILTRATION

- . 1 pompe
- . 1 filtre à cartouche
- . 1 skimmer
- . 2 buses de refoulement
- . 1 prise balai
- . Bonde de fond et de sécurité

MATÉRIEL D'ENTRETIEN

- . 1 brosse à paroi
- . 1 épuisette de surface
- . 1 balai aspirateur
- . 1 tuyau flottant
- . 1 manche télescopique
- . 1 trousse d'analyse

DIVERS

- . 1 projecteur

OPTIONS & DÉCLINAISONS DISPONIBLES

- . Débordement
- . Solution kit miroir
- . Volet roulant (immergé / hors-sol)
- . Couleurs

PS Caisson **PLUG & SWIM** (sauf Giens)

E Cavalier **EASY** ou local enterré **EASY 2**

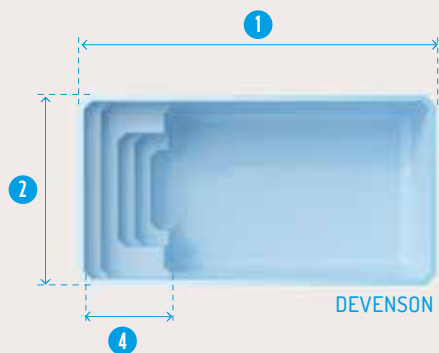

DEVENSON



GIENS



3



LIGNE FOND PLAT

GIENS DEVENSON

	LONG. 1	LARG. 2	PROF. 3	ESCALIER 4	VOL. D'EAU	PUISS.POMPE
GIENS	4,30 m	2,20 m	1,10 m	0,78 m	10 m ³	0,50 cv
DEVENSON	6,20 m	3,20 m	1,45 m	1,35 m	25 m ³	0,75 cv

dimensions intérieures de la coque données à titre indicatif





MATÉRIEL DE FILTRATION

- . 1 pompe
- . 1 filtre à cartouche
- . 1 skimmer petite meurtrière
- . 2 buses de refoulement
- . 1 prise balai
- . Bonde de fond et de sécurité

MATÉRIEL D'ENTRETIEN

- . 1 brosse à paroi
- . 1 épuisette de surface
- . 1 balai aspirateur
- . 1 tuyau flottant
- . 1 manche télescopique
- . 1 trousse d'analyse

DIVERS

- . 1 projecteur

OPTIONS & DÉCLINAISONS DISPONIBLES

- . Débordement
- . Solution kit miroir
- . Volet roulant (immergé / hors-sol)
- . Couleurs

E Cavalier **EASY** ou local enterré **EASY 2**

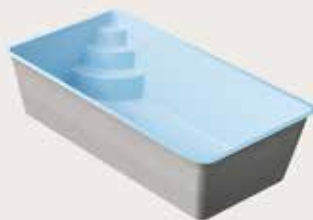
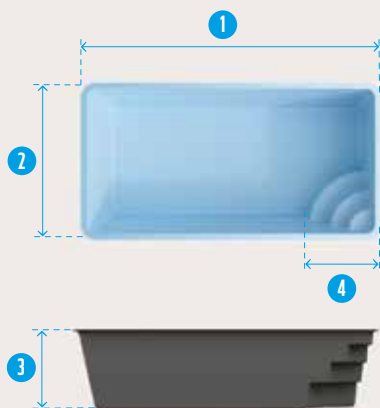

LIGNE FOND PLAT

MÉJEAN

	LONG. 1	LARG. 2	PROF. 3	ESCALIER 4	VOL. D'EAU	PUISS.POMPE
MÉJEAN	5,00 m	2,50 m	1,35 m	0,70 m	15 m ³	0,50 cv

dimensions intérieures de la coque données à titre indicatif





QUESTION DE BON SENS

Je choisis la taille idéale selon mes attentes (en sachant qu'un grand bassin génère une plus grande surface d'évaporation et une plus grande quantité de traitement)

1 - POUR S'AMUSER :

petit ou moyen bassin peu profond

2 - POUR NAGER :

grand bassin ou couloir de nage

MATÉRIEL DE FILTRATION

- . 1 pompe
- . 1 filtre à cartouche
- . 1 skimmer
- . 2 skimmers (Capitole 8)
- . 2 buses de refoulement (Capitole 4,5 et 6)
- . 3 buses de refoulement (Capitole 7 et 8)
- . 1 prise balai
- . Bonde de fond et de sécurité

MATÉRIEL D'ENTRETIEN

- . 1 brosse à paroi
- . 1 épuisette de surface
- . 1 balai aspirateur
- . 1 tuyau flottant
- . 1 manche télescopique
- . 1 trousse d'analyse

DIVERS

- . 1 projecteur

OPTIONS & DÉCLINAISONS DISPONIBLES

- . Débordement
- . Solution kit miroir
- . Volet roulant (immergé / hors-sol)
- . Couleurs

PS Caisson **PLUG & SWIM**

E Cavalier **EASY** ou local enterré **EASY 2**

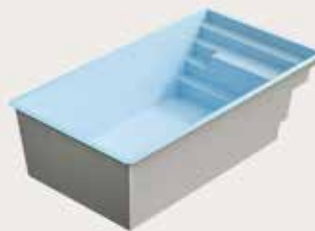
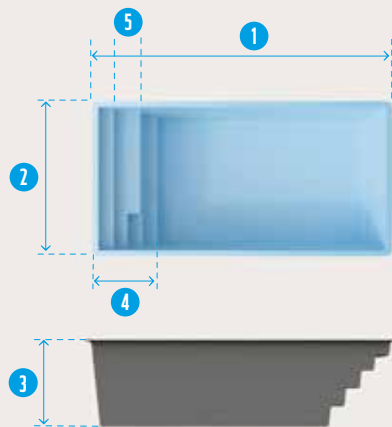

LIGNE FOND PLAT

CAPITOLE

	LONG. 1	LARG. 2	PROF. 3	ESCALIER 4	BANQUETTE 5	VOL. D'EAU	PUISS.POMPE
CAPITOLE 4	4,70 m	2,20 m	1,45 m	2,20 x 1,00 m	0,50 m	12 m ³	0,50 cv
CAPITOLE 5	5,00 m	2,70 m	1,45 m	2,70 x 1,00 m	0,50 m	16 m ³	0,50 cv
CAPITOLE 6	6,00 m	3,00 m	1,50 m	3,00 x 1,00 m	0,50 m	24 m ³	0,50 cv
CAPITOLE 7	7,00 m	3,50 m	1,50 m	3,50 x 1,00 m	0,50 m	32 m ³	0,75 cv
CAPITOLE 8	8,00 m	4,00 m	1,50 m	4,00 x 1,00 m	0,50 m	44 m ³	0,75 cv



dimensions intérieures de la coque données à titre indicatif



MATÉRIEL DE FILTRATION

- . 1 pompe
- . 1 filtre à cartouche
- . 1 skimmer
- . 2 buses de refoulement (Auron)
- . 3 buses de refoulement (Callelongue)
- . 1 prise balai
- . Bonde de fond et de sécurité

MATÉRIEL D'ENTRETIEN

- . 1 brosse à paroi
- . 1 épuisette de surface
- . 1 balai aspirateur
- . 1 tuyau flottant
- . 1 manche télescopique
- . 1 trousse d'analyse

DIVERS

- . 1 projecteur

OPTIONS & DÉCLINAISONS DISPONIBLES

- . Débordement
- . Solution kit miroir
- . Volet roulant (immergé / hors-sol)
- . Couleurs

PS Caisson **PLUG & SWIM**

E Cavalier **EASY** ou local enterré **EASY 2**

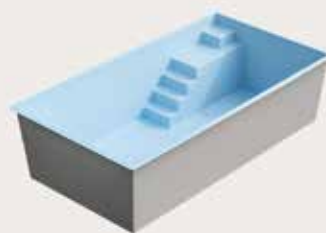
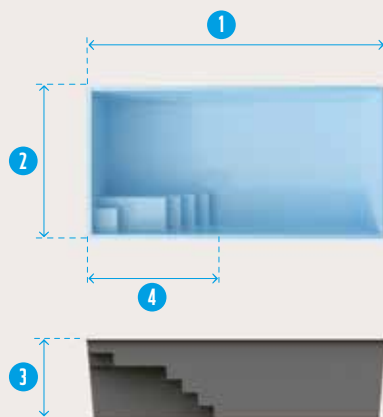

LIGNE FOND PLAT

AURON CALLELONGUE

LIGNE FOND PLAT

	LONG. 1	LARG. 2	PROF. 3	ESCALIER 4	VOL. D'EAU	PUISS.POMPE
AURON	5,70 m	2,95 m	1,50 m	2,40 x 0,70 m	23 m ³	0,75 cv
CALLELONGUE	7,10 m	3,40 m	1,50 m	2,70 x 1,10 m	34 m ³	0,75 cv

dimensions intérieures de la coque données à titre indicatif

bleu

blanc

sable

gris



QUESTION DE BON SENS

Je choisis l'emplacement optimal pour ma piscine

1 - PLEIN SUD

pour profiter d'un ensoleillement maximal et d'un chauffage naturel

2 - À L'ABRI DU VENT

pour éviter refroidissement, évaporation, salissures et encrassements des filtres

MATÉRIEL DE FILTRATION

- . 1 pompe
- . 1 filtre à cartouche
- . 1 skimmer (Mont Joly)
- . 2 skimmers (Mont Louis, Mont ventoux et Mont Blanc)
- . 3 buses de refoulement
- . 1 prise balai
- . Bonde de fond et de sécurité

MATÉRIEL D'ENTRETIEN

- . 1 brosse à paroi
- . 1 épuisette de surface
- . 1 balai aspirateur
- . 1 tuyau flottant
- . 1 manche télescopique
- . 1 trousse d'analyse

DIVERS

- . 1 projecteur

OPTIONS & DÉCLINAISONS DISPONIBLES

- . Débordement
- . Solution kit miroir
- . Volet roulant (immergé / hors-sol)
- . Couleurs
- PS** Caisson **PLUG & SWIM**
- E** Cavalier **EASY** ou local enterré **EASY 2**

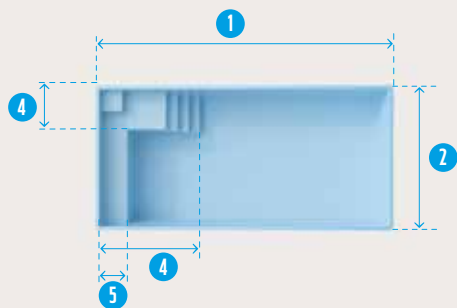

MONT LOUIS - escalier à gauche en descendant, les autres à droite

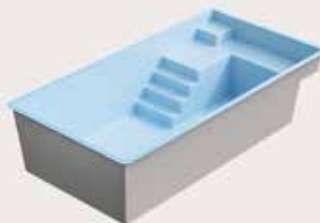
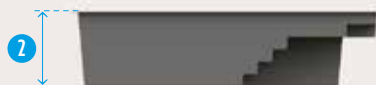

LIGNE FOND PLAT

MONT JOLY MONT LOUIS MONT VENTOUX MONT BLANC

	LONG. 1	LARG. 2	PROF. 3	ESCALIER 4	BANC 5	VOL. D'EAU	PUISS.POMPE
PS E MONT JOLY	6,00 m	3,00 m	1,50 m	2,70 x 1,10 m	0,70 m	26 m ³	0,75 cv
PS E MONT LOUIS	8,00 m	3,80 m	1,50 m	2,70 x 1,10 m	0,70 m	43 m ³	0,75 cv
MONT VENTOUX	9,00 m	4,20 m	1,50 m	2,70 x 1,10 m	0,70 m	52 m ³	1,00 cv
MONT BLANC	10,00 m	4,20 m	1,50 m	2,70 x 1,10 m	0,70 m	59 m ³	1,00 cv



dimensions intérieures de la coque données à titre indicatif



MATÉRIEL DE FILTRATION

- . 1 pompe
- . 1 filtre à cartouche
- . 1 skimmer
- . 3 buses de refoulement
- . 1 prise balai
- . Bonde de fond et de sécurité

MATÉRIEL D'ENTRETIEN

- . 1 brosse à paroi
- . 1 épuisette de surface
- . 1 balai aspirateur
- . 1 tuyau flottant
- . 1 manche télescopique
- . 1 trousse d'analyse

DIVERS

- . 2 projecteurs

OPTIONS DISPONIBLES

- . Débordement
- . Solution kit miroir
- . Volet roulant (immergé / hors-sol)
- . Couleurs
- E** Cavalier **EASY** ou local enterré **EASY 2**

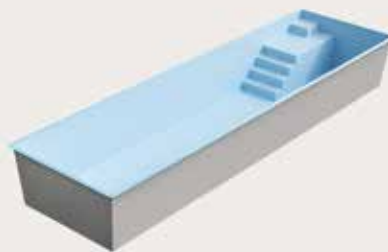
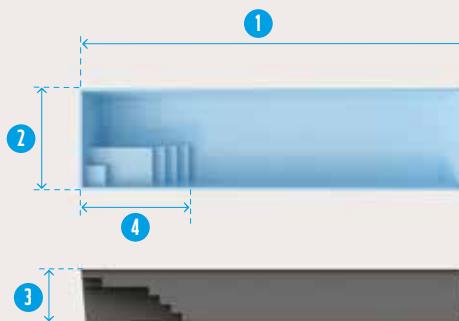

LIGNE FOND PLAT

COULOIR DE NAGE

	LONG. 1	LARG. 2	PROF. 3	ESCALIER 4	VOL. D'EAU	PUISS.POMPE
COULOIR DE NAGE	11,00 m	2,95 m	1,50 m	2,40 x 0,70 m	49 m ³	1,00 cv

dimensions intérieures de la coque données à titre indicatif

bleu

blanc

sable

gris

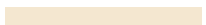



QUESTION DE BON SENS

J'opte pour une piscine
basse consommation en eau

1 - Je renouvelle par an, maximum
UN TIERS DU VOLUME D'EAU

2 - J'utilise un
RÉCUPÉRATEUR D'EAU PLUVIALE
avec système de filtration

3 - J'utilise un
FILTRE À CARTOUCHE
multi éléments

MATÉRIEL DE FILTRATION

- . 1 pompe
- . 1 filtre à cartouche
- . 2 skimmers
- . 3 buses de refoulement
- . 1 prise balai
- . Bonde de fond et de sécurité

MATÉRIEL D'ENTRETIEN

- . 1 brosse à paroi
- . 1 épuisette de surface
- . 1 balai aspirateur
- . 1 tuyau flottant
- . 1 manche télescopique
- . 1 trousse d'analyse

DIVERS

- . 1 projecteur

OPTIONS & DÉCLINAISONS DISPONIBLES

- . Débordement
- . Solution kit miroir
- . Volet roulant (immergé / hors-sol)
- . Couleurs

PS Caisson **PLUG & SWIM**

E Cavalier **EASY** ou local enterré **EASY 2**

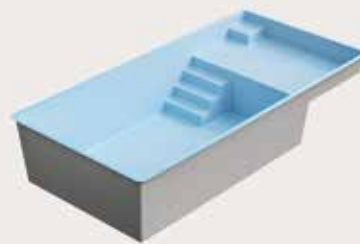
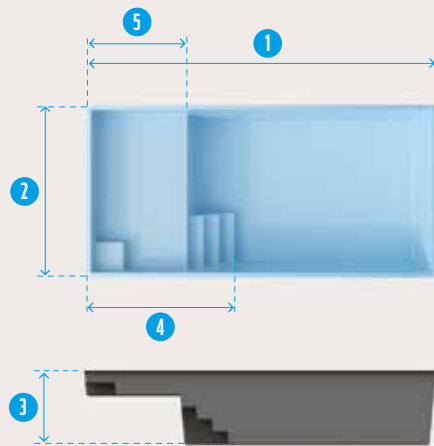

LIGNE FOND PLAT

PRADO PLAGES PRADO PLAGES XL

LIGNE FOND PLAT

	LONG. 1	LARG. 2	PROF. 3	ESCALIER 4	PLAGE 5	VOL. D'EAU	UISS.POMPE
PS E PRADO PLAGES	8,10 m	4,00 m	1,50 m	2,60 m	1,70 m	45 m ³	0,75 cv
PRADO PLAGES XL	10,50 m	4,10 m	1,50 m	3,10 m	2,20 m	53 m ³	1,00 cv

dimensions intérieures de la coque données à titre indicatif





MATÉRIEL DE FILTRATION

- . 1 pompe
- . 1 filtre à cartouche
- . 1 skimmer (Leucate et Canet)
- . 2 skimmers (Gruissan et Carry)
- . 3 buses de refoulement
- . 1 prise balai
- . Bonde de fond et de sécurité

MATÉRIEL D'ENTRETIEN

- . 1 brosse à paroi
- . 1 épuisette de surface
- . 1 balai aspirateur
- . 1 tuyau flottant
- . 1 manche télescopique
- . 1 trousse d'analyse

DIVERS

- . 1 projecteur

OPTIONS & DÉCLINAISONS DISPONIBLES

- . Débordement
- . Solution kit miroir
- . Volet roulant (immergé / hors-sol)
- . Couleurs

PS Caisson **PLUG & SWIM**

E Cavalier **EASY** ou local enterré **EASY 2**

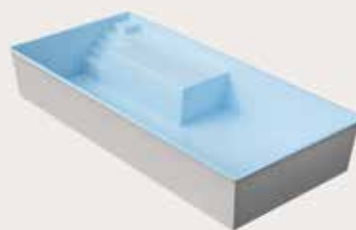
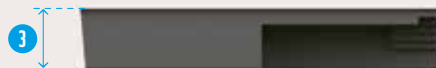
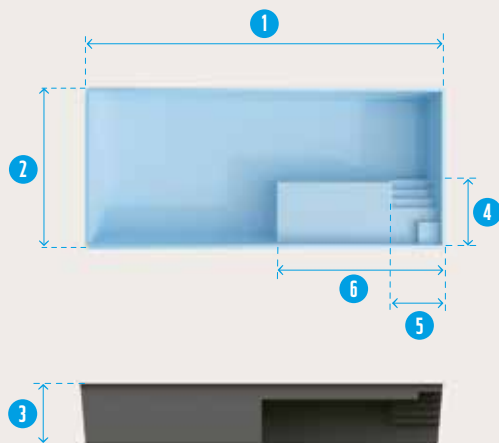

LIGNE FOND PLAT

LEUCATE CANET GRUISSAN CARRY

LIGNE FOND PLAT

	LONG. 1	LARG. 2	PROF. 3	ESCALIER 4 5	PLAGE 6	VOL. D'EAU	PUISS.POMPE
PS E LEUCATE	6,00 m	3,50 m	1,50 m	1,50 x 1,00 m	3,00 m	25 m ³	0,75 cv
PS E CANET	7,00 m	3,50 m	1,50 m	1,50 x 1,00 m	3,00 m	30 m ³	0,75 cv
GRUISSAN	9,00 m	4,20 m	1,50 m	1,80 x 1,00 m	4,50 m	45 m ³	1,00 cv
CARRY	10,00 m	4,20 m	1,50 m	1,80 x 1,00 m	4,50 m	50 m ³	1,00 cv



dimensions intérieures de la coque données à titre indicatif



LE SAVIEZ-VOUS ?

80% du traitement de l'eau est effectué par la filtration mécanique
20% par filtration chimique

CELA FAIT RÉFLÉCHIR !

MATÉRIEL DE FILTRATION

- . 1 pompe
- . 1 filtre à cartouche
- . 1 skimmer (Fontagne, Inizan et Podestat)
- . 2 skimmers (Figuerolle, Sugiton et Bendor)
- . 3 buses de refoulement
- . 1 prise balai
- . Bonde de fond et de sécurité

MATÉRIEL D'ENTRETIEN

- . 1 brosse à paroi
- . 1 épuisette de surface
- . 1 balai aspirateur
- . 1 tuyau flottant
- . 1 manche télescopique
- . 1 trousse d'analyse

DIVERS

- . 1 projecteur (Fontagne, Inizan, Figuerolle, Sugiton et Podestat)
- . 2 projecteurs (Bendor)

OPTIONS & DÉCLINAISONS DISPONIBLES

- . Débordement
- . Solution kit miroir
- . Volet roulant (immergé / hors-sol)
- . Couleurs

PS Caisson **PLUG & SWIM**

E Cavalier **EASY** ou local enterré **EASY 2**

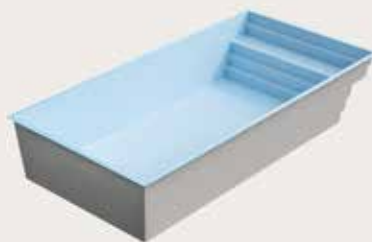
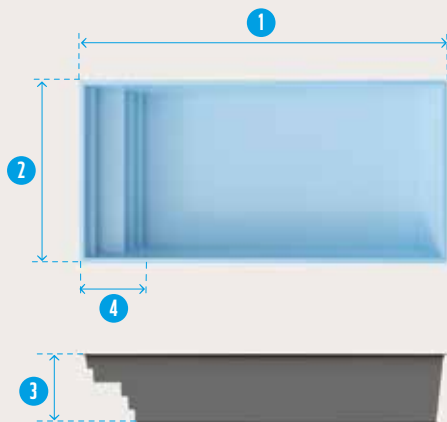

LIGNE FOND PLAT

FONTAGNE
INIZAN
FIGUEROLLE
SUGITON
BENDOR
PODESTAT

	LONG. 1	LARG. 2	PROF. 3	ESCALIER 4*	VOL. D'EAU	PUISS.POMPE
PS E FONTAGNE	6,00 m	3,50 m	1,50 m	1,30 m	26 m ³	0,75 cv
PS E INIZAN	7,00 m	3,00 m	1,50 m	1,35 m	30 m ³	0,75 cv
PS E FIGUEROLLE	7,90 m	3,80 m	1,50 m	1,35 m	42 m ³	0,75 cv
PS E PODESTAT	8,00 m	3,20 m	1,50 m	1,70 m	37 m ³	0,75 cv
E SUGITON	8,50 m	4,30 m	1,55 m	1,55 m	55 m ³	1,00 cv
BENDOR	10,30 m	4,30 m	1,55 m	1,55 m	64 m ³	1,00 cv

*La largeur de la deuxième marche et les hauteurs des marches sont variables selon le modèle, se renseigner.

dimensions intérieures de la coque données à titre indicatif





MATÉRIEL DE FILTRATION

- . 1 pompe
- . 1 filtre à cartouche
- . 2 skimmers
- . 3 buses de refoulement
- . 1 prise balai
- . Bonde de fond et de sécurité

MATÉRIEL D'ENTRETIEN

- . 1 brosse à paroi
- . 1 épuisette de surface
- . 1 balai aspirateur
- . 1 tuyau flottant
- . 1 manche télescopique
- . 1 trousse d'analyse

DIVERS

- . 1 projecteur

OPTIONS DISPONIBLES

- . Débordement
- . Solution kit miroir
- . Volet roulant (immergé / hors-sol)
- . Couleurs
- E** Cavalier **EASY** ou local enterré **EASY 2**

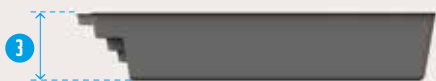
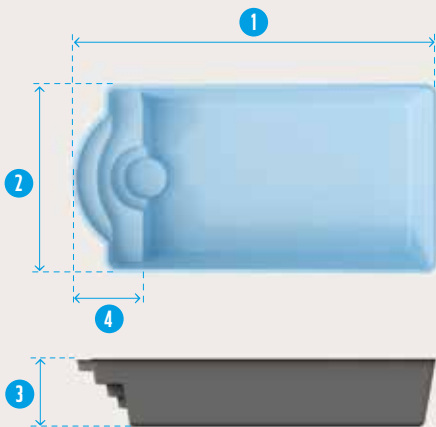

LIGNE FOND PLAT

PORQUEROLLES

LIGNE FOND PLAT

	LONG. 1	LARG. 2	PROF. 3	ESCALIER 4	VOL. D'EAU	PUISS.POMPE
PORQUEROLLES	8,50 m	4,30 m	1,50 m	1,60 m	51 m ³	1,00 cv

dimensions intérieures de la coque données à titre indicatif





MATÉRIEL DE FILTRATION

- . 1 pompe
- . 1 filtre à cartouche
- . 2 skimmers
- . 3 buses de refoulement
- . 1 prise balai
- . Bonde de fond et de sécurité

MATÉRIEL D'ENTRETIEN

- . 1 brosse à paroi
- . 1 épuisette de surface
- . 1 balai aspirateur
- . 1 tuyau flottant
- . 1 manche télescopique
- . 1 trousse d'analyse

DIVERS

- . 1 projecteur

OPTIONS DISPONIBLES

- . Débordement
- . Solution kit miroir
- . Volet roulant (immergé / hors-sol)
- . Couleurs
- E** Cavalier **EASY** ou local enterré **EASY 2**

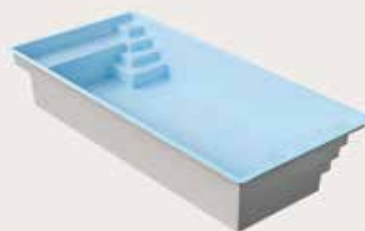
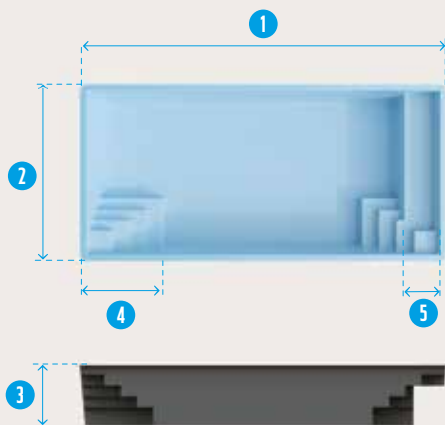

LIGNE FOND PLAT

EN VAU

	LONG. 1	LARG. 2	PROF. 3	ESCALIER 4	BANQUETTE 5	VOL. D'EAU	UISS.POMPE
EN VAU	9,00 m	4,20 m	1,50 m	1,80 m	0,80 m	55 m ³	1,00 cv

dimensions intérieures de la coque données à titre indicatif





MATÉRIEL DE FILTRATION

- . 1 pompe
- . 1 filtre à cartouche
- . 2 skimmers
- . 3 buses de refoulement
- . 1 prise balai
- . Bonde de fond et de sécurité

MATÉRIEL D'ENTRETIEN

- . 1 brosse à paroi
- . 1 épuisette de surface
- . 1 balai aspirateur
- . 1 tuyau flottant
- . 1 manche télescopique
- . 1 trousse d'analyse

DIVERS

- . 2 projecteurs

OPTIONS DISPONIBLES

- . Couleurs



LIGNE FOND PLAT

PORT-CROS

LIGNE FOND PLAT

	LONG. 1	LARG. 2	PROF. 3	BANQUETTE 5	VOL. D'EAU	PUISS.POMPE
PORT-CROS	10,00 m	4,30 m	1,50 m	0,30 m	60 m ³	1,00 cv

dimensions intérieures de la coque données à titre indicatif





MATÉRIEL DE FILTRATION

- . 1 pompe
- . 1 filtre à cartouche
- . 1 skimmer
- . 2 buses de refoulement
- . 1 prise balai
- . Bonde de fond et de sécurité

MATÉRIEL D'ENTRETIEN

- . 1 brosse à paroi
- . 1 épuisette de surface
- . 1 balai aspirateur
- . 1 tuyau flottant
- . 1 manche télescopique
- . 1 trousse d'analyse

DIVERS

- . 1 projecteur

OPTIONS & DÉCLINAISONS DISPONIBLES

- . Débordement
- . Solution kit miroir
- . Volet roulant (immergé / hors-sol)
- . Couleurs

PS Caisson **PLUG & SWIM**

E Cavalier **EASY** ou local enterré **EASY 2**

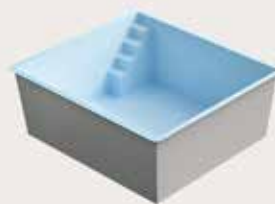
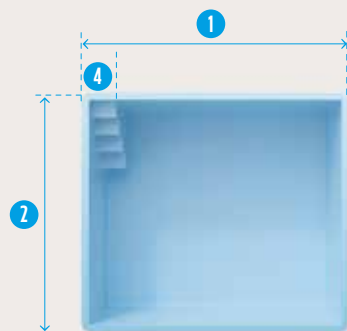

LIGNE FOND PLAT

CORNICHE

	LONG. 1	LARG. 2	PROF. 3	ESCALIER 4	VOL. D'EAU	PUISS.POMPE
CORNICHE	3,40 m	3,80 m	1,50 m	0,35 m	18 m ³	0,50 cv

dimensions intérieures de la coque données à titre indicatif

bleu

blanc

sable

gris



QUESTION DE BON SENS

Je choisis un système
d'éclairage peu énergivore

- 1 - Ampoules **LED**
- 2 - Capteurs **SOLAIRES**

MATÉRIEL DE FILTRATION

- . 1 pompe
- . 1 filtre à cartouche
- . 1 skimmer (Extras 45, 46 et 73)
- . 2 skimmers (Extra 84)
- . 2 ou 3 buses de refoulement
- . 1 prise balai
- . Bonde de fond et de sécurité

MATÉRIEL D'ENTRETIEN

- . 1 brosse à paroi
- . 1 épuisette de surface
- . 1 balai aspirateur
- . 1 tuyau flottant
- . 1 manche télescopique
- . 1 trousse d'analyse

DIVERS

- . 1 projecteur

OPTIONS & DÉCLINAISONS DISPONIBLES

- . Débordement
- . Solution kit miroir
- . Volet roulant (immergé, sauf Extra 46)
- . Couleurs

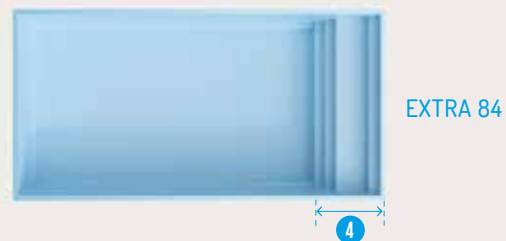
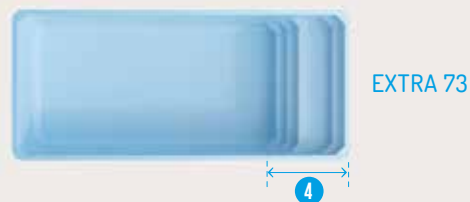
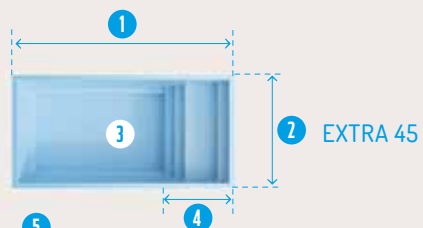

LIGNE FOND PLAT

LES EXTRAS 45-46-73-84

QUATRE DIMENSIONS
DE BASSINS EXTRAS !

	LONG. ①	LARG. ②	PROF. ③	ESCALIER ④	BANQUETTE ⑤	VOL. D'EAU	PUISS.POMPE
EXTRA 45	4,50 m	2,20 m	1,40 m	0,80 m	-	10 m ³	0,50 cv
EXTRA 46	4,60 m	3,00 m	1,40 m	1,05 m	0,40 m	17 m ³	0,50 cv
EXTRA 73	7,00 m	3,00 m	1,50 m	0,80 m	-	26 m ³	0,75 cv
EXTRA 84	8,00 m	4,00 m	1,40 m	0,80 m	-	40 m ³	0,75 cv

bleu

blanc

sable

gris



MATÉRIEL DE FILTRATION

- . 1 pompe
- . 1 filtre à cartouche
- . 2 skimmers
- . 3 buses de refoulement
- . 1 prise balai
- . Bonde de fond et de sécurité

MATÉRIEL D'ENTRETIEN

- . 1 brosse à paroi
- . 1 épuisette de surface
- . 1 balai aspirateur
- . 1 tuyau flottant
- . 1 manche télescopique
- . 1 trousse d'analyse

DIVERS

- . 1 projecteur

OPTIONS & DÉCLINAISONS DISPONIBLES

- . Débordement
- . Solution kit miroir
- . Volet roulant hors-sol
- . Couleurs

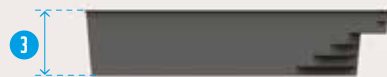
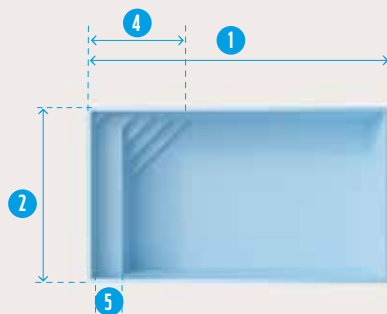

LIGNE FOND PLAT

LES EXTRAS 70-80-90

TROIS MODÈLES "EXTRAS"
DE BASSINS !

	LONG. 1	LARG. 2	PROF. 3	ESCALIER 4	BANQUETTE 5	VOL. D'EAU	UISS.POMPE
EXTRA 70	7,00 m	4,00 m	1,50 m	1,70 m	0,50 m	38 m ³	0,75 cv
EXTRA 80	8,00 m	4,00 m	1,50 m	1,70 m	0,50 m	43 m ³	0,75 cv
EXTRA 90	9,00 m	4,00 m	1,50 m	1,70 m	0,50 m	49 m ³	1,00 cv

bleu

blanc

sable

gris





LIGNE FOND INCLINÉ



MATÉRIEL DE FILTRATION

- . 1 pompe
- . 1 filtre à cartouche
- . 2 skimmers
sauf **Élégance S**, 1 skimmer
- . 3 buses de refoulement
- . 1 prise balai
- . Bonde de fond et de sécurité

MATÉRIEL D'ENTRETIEN

- . 1 brosse à paroi
- . 1 épuisette de surface
- . 1 balai aspirateur
- . 1 tuyau flottant
- . 1 manche télescopique
- . 1 trousse d'analyse

DIVERS

- . 1 projecteur

OPTIONS DISPONIBLES

- . Débordement
- . Solution kit miroir
- . Volet roulant (immergé / hors-sol)
- . Couleurs

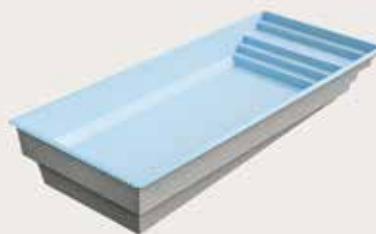
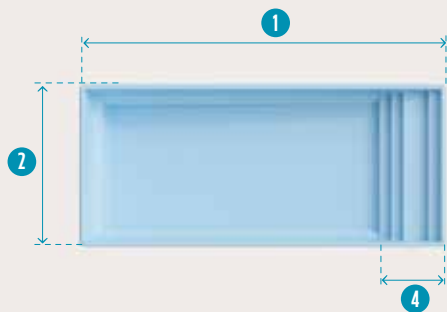

LIGNE FOND INCLINÉ

ÉLÉGANCE S
ÉLÉGANCE
ÉLÉGANCE XL

	LONG. 1	LARG. 2	PROF. 3	ESCALIER 4	VOL. D'EAU	PUISS.POMPE
ÉLÉGANCE S	7,00 m	3,50 m	1,05 / 1,70 m	1,60 m	33 m ³	0,75 cv
ÉLÉGANCE	8,50 m	3,80 m	1,00 / 1,70 m	1,60 m	39 m ³	1,00 cv
ÉLÉGANCE XL	10,00 m	4,15 m	1,17 / 1,75 m	1,75 m	54 m ³	1,00 cv



dimensions intérieures de la coque données à titre indicatif



LE SAVIEZ-VOUS ?

La consommation de produits peut être réduite de 30% avec un bon équilibre de l'eau (balance de Taylor) et un bon usage des produits.

CHAQUE GESTE COMPTE !

MATÉRIEL DE FILTRATION

- . 1 pompe
- . 1 filtre à cartouche
- . 2 skimmers
- . 3 buses de refoulement
- . 1 prise balai
- . Bonde de fond et de sécurité

MATÉRIEL D'ENTRETIEN

- . 1 brosse à paroi
- . 1 épuisette de surface
- . 1 balai aspirateur
- . 1 tuyau flottant
- . 1 manche télescopique
- . 1 trousse d'analyse

DIVERS

- . 1 projecteur

OPTIONS DISPONIBLES

- . Débordement
- . Solution kit miroir
- . Volet roulant (immergé / hors-sol)
- . Couleurs
- E** Cavalier **EASY** ou local enterré **EASY**

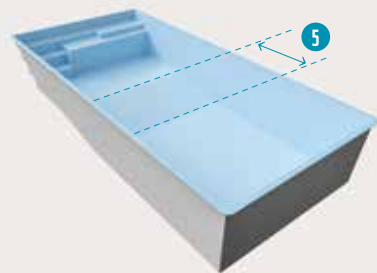
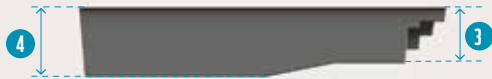
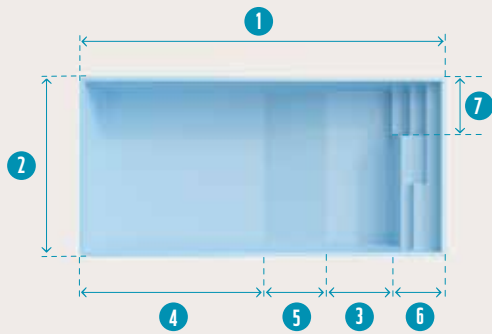

LIGNE FOND INCLINÉ

CALA

DEUX PROFONDEURS, DIFFÉRENTES

- .1 **pente** progressive
- .2 **fonds plats** successifs

	LONG. 1	LARG. 2	PROF N°1 3	PROF N°2 4	PENTE 5	BANQUETTE 6	ESCALIER 7	VOL. D'EAU	PUISS.POMPE
CALA	7,90 m	3,80 m	1,20 x 1,50 m	4,00 x 1,50 m	1,50 m	0,91 m	1,20 m	36 m ³	0,75 cv

dimensions intérieures de la coque données à titre indicatif





MATÉRIEL DE FILTRATION

- . 1 pompe
- . 1 filtre à cartouche
- . 2 skimmers
- . 3 buses de refoulement
- . 1 prise balai
- . Bonde de fond et de sécurité

MATÉRIEL D'ENTRETIEN

- . 1 brosse à paroi
- . 1 épuisette de surface
- . 1 balai aspirateur
- . 1 tuyau flottant
- . 1 manche télescopique
- . 1 trousse d'analyse

DIVERS

- . 1 projecteur

OPTIONS DISPONIBLES

- . Débordement
- . Volet roulant (immergé / hors-sol)
- . Couleurs

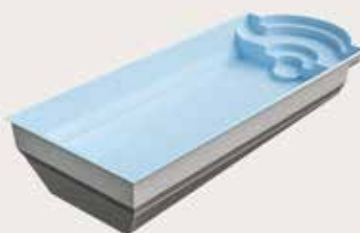
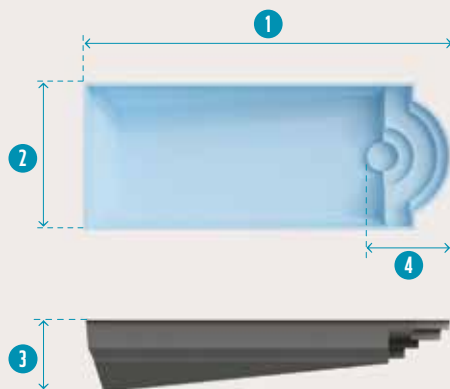

LIGNE FOND INCLINÉ

POMAREGUE

	LONG. 1	LARG. 2	PROF. 3	ESCALIER 4	VOL. D'EAU	PUISS.POMPE
POMAREGUE	10,50 m	4,20 m	1,20 / 2,10 m	1,60 m	70 m ³	1,00 cv

dimensions intérieures de la coque données à titre indicatif







LIGNE SUR-MESURE

PORT-PIN

CHOISISSEZ SA DIMENSION,
SON ESCALIER ET SA POSITION !



36
CONFIGURATIONS
POSSIBLES

3
TAILLES
DE BASSINS

3
MODÈLES
D'ESCALIERS

4
CONFIGURATIONS
D'ESCALIERS



INFINITY

LE COULOIR DE NAGE À LA MESURE DE **VOS AMBITIONS**

AVEC INFINITY, C'EST VOUS QUI FIXEZ LA LONGUEUR DE VOTRE BASSIN





MATÉRIEL DE FILTRATION

- . 1 pompe
- . 1 filtre à cartouche
- . 2 skimmers
- . 3 buses de refoulement
- . 1 prise balai
- . Bonde de fond et de sécurité

MATÉRIEL D'ENTRETIEN

- . 1 brosse à paroi
- . 1 épuisette de surface
- . 1 balai aspirateur
- . 1 tuyau flottant
- . 1 manche télescopique
- . 1 trousse d'analyse

DIVERS

- . 1 projecteur (Port-Pin 65 et 75)
- . 2 projecteurs (Port-Pin 105)

OPTIONS DISPONIBLES

- . Margelles selon le modèle
- . Débordement / Solution kit miroir
- . Volet roulant selon modèle (immergé / hors-sol)
- . Couleurs

E Cavalier **EASY** ou local enterré **EASY 2**



ESCALIER RECTANGLE



ESCALIER PLAGE

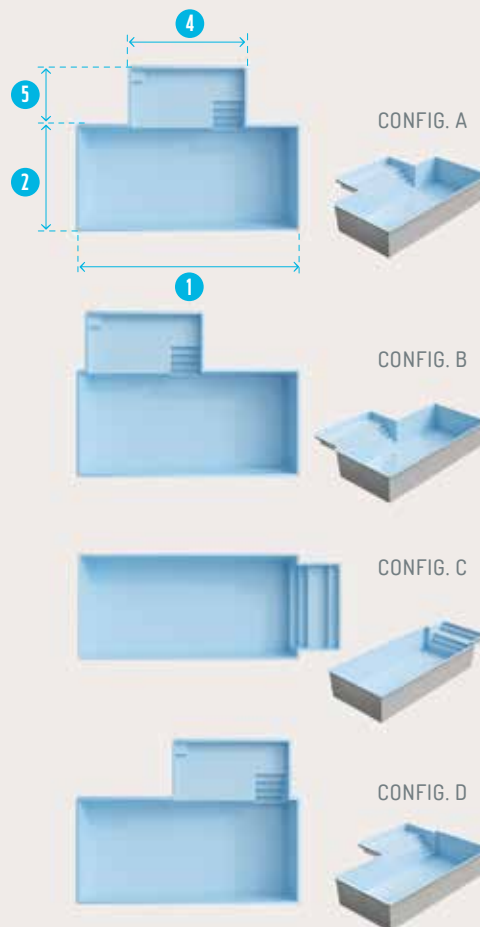

LIGNE SUR-MESURE

PORT-PIN

CHOISISSEZ SA DIMENSION,
SON ESCALIER ET SA POSITION !

- . 3 tailles de bassins
- . 3 modèles d'escaliers
- . 4 configurations d'escaliers

36 COMBINAISONS POSSIBLES



ESCALIER ROND
1,50 x 2,90 m



ESCALIER RECTANGLE
1,50 x 2,90 m



ESCALIER PLAGE
2,00 x 3,50 m

	LONG. ①	LARG. ②	PROF. ③	ESCALIER ⑤ X ④	VOL. D'EAU	PUISS.POMPE
E PORT-PIN 65	6,50 m	3,50 m	1,50 m	1,50 x 2,90 ou 2,00 x 3,50 m	34 m ³	0,75 cv
E PORT-PIN 75	7,50 m	3,50 m	1,50 m	1,50 x 2,90 ou 2,00 x 3,50 m	39 m ³	0,75 cv
PORT-PIN 105	10,50 m	4,20 m	1,50 m	1,50 x 2,90 ou 2,00 x 3,50 m	67 m ³	1,00 cv



dimensions intérieures de la coque données à titre indicatif



QUESTION DE BON SENS

J'optimise le traitement
de l'eau de la piscine

- 1 - AVEC UN SYSTÈME**
à électrolyse de sel
- 2 - AVEC UN COMBINÉ**
ultraviolets + oxygène actif
- 3 - AVEC UN RÉGULATEUR**
de désinfectant et/ou
régulateur de pH

MATÉRIEL DE FILTRATION

- . 1 pompe
- . 1 filtre à cartouche
- . 2 skimmers de base,
et plus selon la longueur
- . 3 buses de refoulement
- . 1 prise balai
- . Bonde de fond et de sécurité

MATÉRIEL D'ENTRETIEN

- . 1 brosse à paroi
- . 1 épuisette de surface
- . 1 balai aspirateur
- . 1 tuyau flottant
- . 1 manche télescopique
- . 1 trousse d'analyse

DIVERS

- . 1 ou 2 projecteur(s)
selon la longueur

OPTIONS DISPONIBLES

- . Volet roulant selon modèle
(immergé / hors-sol)
- . Couleurs

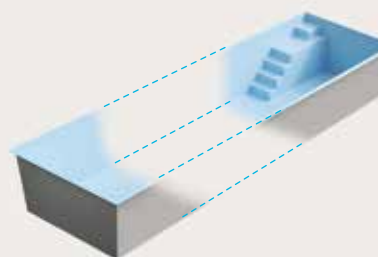
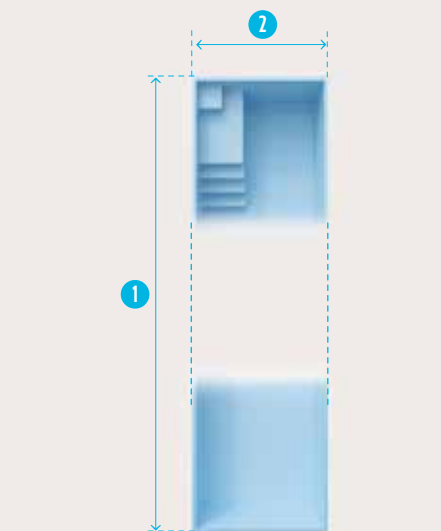

LIGNE SUR-MESURE

INFINITY

CHOISISSEZ SA LONGUEUR ET SON ESCALIER !

. 4 modèles d'escaliers en option type Callelongue ou Port-Pin.



	LONG. 1	LARG. 2	PROF. 3	VOL. D'EAU	PUISS.POMPE
INFINITY	à la demande (mini 7,50 m)	2,95 m ou 3,40 m et 3,50 m ou 4,20 m	1,50 m	-	de 0,75 à 1,5 cv selon dimension

bassins fabriqués sur-mesure, dimensions intérieures de la coque données à titre indicatif



TOUTES LES DÉCLINAISONS



DÉCLINAISON PLUG & SWIM.....p.80

DÉCLINAISONS EASY & EASY 2p.86

- . Cavalier EASY
- . Local technique enterré EASY 2

LIGNE SPORT & BIEN-ÊTRE..... p.92

- . Classik
- . Symetrik
- . Dyptik
- . Asymetrik
- . Accessoires de massage
- . Accessoires de nage contre-courant
- . Contenu du kit & options
- . Portfolio



QUESTION DE BON SENS

J'effectue un entretien régulier
de ma piscine

- 1 - **ANALYSE** de l'eau
- 2 - **ENTRETIEN** du bassin
- 3 - **VIDAGE ET NETTOYAGE**
des skimmers et du préfiltre
de la pompe





DÉCLINAISON PLUG & SWIM



PLUG & SWIM UN KIT COMPLET

La seule piscine coque polyester livrée pré-montée, à l'encombrement réduit et aux travaux d'installation simplifiés !

**VOTRE PISCINE INSTALLÉE EN 24H,
VOUS BRANCHEZ, VOUS VOUS BAIGNEZ !**

MATÉRIEL FOURNI LORS DE LA LIVRAISON (hors options)

- . 1 bassin
- . 1 notice de pose et d'utilisation
- . Les pièces à sceller y compris skimmer et cartouche filtrante
- . 1 projecteur à LED blanc
- . 1 kit d'entretien nettoyage manuel

LOCAL TECHNIQUE ÉQUIPÉ & PRÉ-MONTÉ

- . 1 pompe avec pré-filtre 0,5 cv ou 0,75 cv
- . 1 coffret électrique
- . 1 disjoncteur
- . 1 capot polystyrol étanche avec aérateur alimentation solaire



EXCLUSIF
ÉCOLOGIQUE
INNOVANT
FIABLE
PRATIQUE
ÉVOLUTIF



PS

DÉCLINAISON PLUG & SWIM

ENCOMBREMENT RÉDUIT,
INSTALLATION **SIMPLE**,
PAS DE LOCAL PISCINE !

- . Entretien **économique**
- . Équipement **pré-monté**
- . Principe exclusif **pose rapide**
- . **Adaptable** sur de nombreux modèles
- . **Livré directement** dans le trou de terrassement
- . **Qualité de circulation d'eau** incomparable !
- . Fabrication **robuste**

OPTIONS DISPONIBLES

- . Electrolyseur Sel
- . Régulation pH
- . Bâche d'été et / ou Hiver
- . Bâche sécurité à barres
- . Double-fond nid d'abeille
- . Habillage bois exotique du capot
- . Pompe à chaleur
- . Projecteur à LEDS couleurs
- . Margelles (couleurs au choix)
- . Robot nettoyeur autonome
- . Pompe filtration sur dimensionnée
- . Volet électrique mobile hors-sol sur rail

bleu



blanc

sable

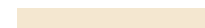

gris



PLUG & SWIM LES ATOUTS

LE BASSIN ET SON UTILISATION

- **Encombrement réduit** : l'intégration du système de filtration au bassin et la sélection d'accessoires compacts ont permis de proposer un local technique complet de dimension réduite (1,00m x 0,90m).
- **Un bassin toujours propre et sain** grâce à une hydraulique optimisée, les refoulements sont disposés sur la paroi opposée à l'aspiration.
- **Economie d'énergie** liée à la conception du local et l'absence de pertes de charge.
- La totalité de la puissance de la pompe est utilisée à la filtration du bassin.
- **Une bonde de fond pour optimisation de la filtration** et vidange éventuelle du bassin.
- **Pas de désamorçage de la pompe** qui est toujours en charge.
- Efficacité de la **filtration à cartouche**.
- **Une large gamme d'options** disponibles.
- **Un entretien économique du filtre** : nettoyage de la cartouche avec le tuyau d'arrosage, pas de mise à l'égout, fonctionnement écologique.



LE LOCAL TECHNIQUE

- Un équipement complet qui économise la construction d'un local dans le jardin.
- Une conception qui, associée à une installation dans les règles, empêche son soulèvement.
- un coffret électrique connecté double commande (coffret + application)
- Un extracteur d'air à alimentation solaire pour assainir l'atmosphère du local et ventiler les équipements.
- Un capot rigide et verrouillable avec finition bois type IPE (en option) résistant à la circulation des baigneurs.

LA POSE

- Travaux de pose limités au remblaiement.
- Pas de travaux de plomberie / électricité, le local est totalement pré-équipé et pré-monté.



- 1 Système d'extraction d'air de série, intégré au plancher rigide. Habillage bois en option.
- 2 Montage avec skimmer "écumeur" à cartouche type Weltico. (montage de série)
- 3 Passage des tuyaux du circuit de filtration dans la structure du bassin.
- 4 Electrolyseur sel avec thermorégulateur et asservissement volet (en option).
- 5 Couverture automatique sur rail (en option).





**QUESTION
DE BON SENS**
Je limite ma consommation
de produits d'entretien
**EN UTILISANT UN SYSTÈME
DE FILTRATION ADAPTÉ**



LES DÉCLINAISONS EASY



DÉCLINAISON EASY
SYSTÈME
DE FILTRATION
MONOBLOC

Un bassin pour lequel ont été étudié les solutions optimales en termes d'économie, de facilité d'installation et de confort d'utilisation !

AUCUN BRANCHEMENT **HYDRAULIQUE !**
UN UNIQUE BRANCHEMENT
AU SECTEUR !

Le bassin est installé classiquement mais sans pièce à sceller et sans tuyauterie. Le système de filtration complet et le système d'éclairage (option) sont contenus dans un bloc de filtration à monter sur le bassin.

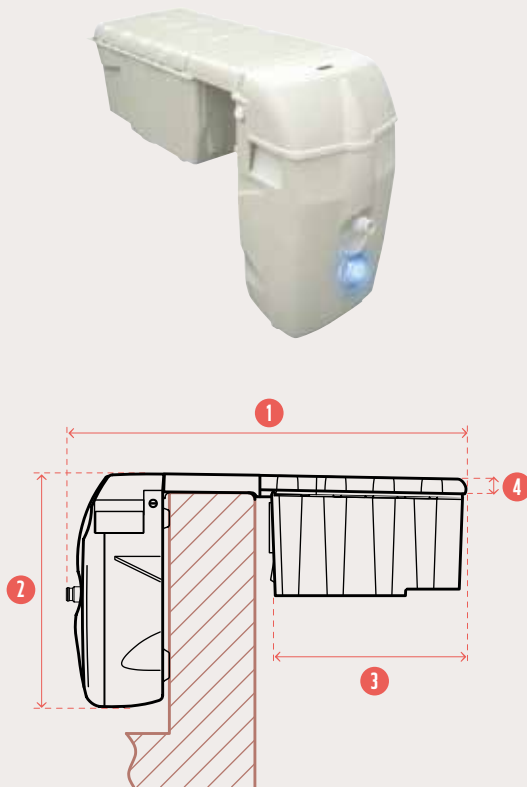

Cartouche filtrante

E

DÉCLINAISON EASY CAVALIER

LE PRINCIPE TOUT EN UN !

- . Facile à poser
- . Formule **bloc filtrant**
- . **Sans canalisation**
- . **Redressement de paroi sur la bassin** si commande d'origine

MATÉRIEL D'INSTALLATION

- . Capot amovible muni d'une sécurité mécanique
- . Bornier + programmeur journalier
- . La pompe de filtration (12m³/h)
- . 2 cartouches de filtration amovibles avec paniers ramasse feuilles
- . 2 skimmers, deux ouvertures pour l'aspiration d'eau
- . Buse de refoulement gros débit orientable

OPTIONS DISPONIBLES

- . Projecteur Led Blanc + télécommande
- . Projecteur Led Couleur + télécommande
- . Coffret électrique complet
- . By-Pass (pour dérivation vers chauffage par exemple)

	LONG. 1	HAUTEUR 2	PROF. 3	EPAISSEUR 4
MONOBLOC EASY*	1260 mm	870 mm	555 mm	70 mm

*Dimensions données à titre indicatif, pouvant varier selon le fabricant.



DÉCLINAISON EASY 2
SYSTÈME
DE FILTRATION
À CARTOUCHE
AVEC LOCAL
DÉPORTÉ

EASY 2 une solution rapide pour une filtration de qualité !

**BRANCHEMENTS HYDRAULIQUES
RÉDUITS AU MINIMUM,
SUR LES BUSES ET SUR LE SKIMMER !
RAPIDE, ÉCONOMIQUE ET EFFICACE !**

Le bassin est posé classiquement, avec un skimmer cartouche (type C5), et en face les buses de refoulement (déjà posées). Pas de prise balai, ni de bonde de fond. Le système est livré complet, dans un caisson à enterrer et à poser contre le bassin ou à déporter vous aurez toute la partie électrique.

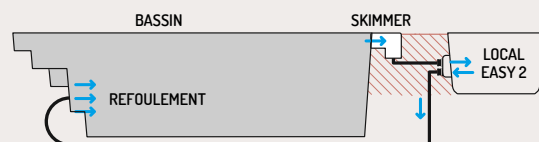
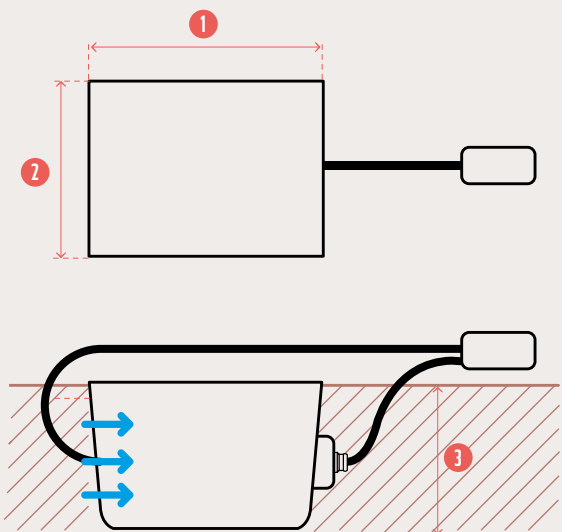

E

DÉCLINAISON EASY 2 LOCAL TECHNIQUE ENTERRÉ SIMPLIFIÉ

LE PRINCIPE TOUT EN UN !

- . Facile à poser
- . Formule **skimmer filtrant (SKIM FILTRE)**

MATÉRIEL FOURNI

- 1 - Un local technique enterré comprend :
 - . Une pompe de filtration (raccordée)
 - . Un coffret de filtration connecté **Coop Connect** (commande module + application) posé sur étagère fixe (raccordé)
 - . Le capot avec dessus antidérapant et vérins
 - . Un aérateur solaire pour évacuation des odeurs et humidité
- 2 - Un seul skimmer filtrant à cartouche - type C5, posé sur la piscine
- 3 - 25 ML de PVC souple en Ø50mm

OPTIONS DISPONIBLES

- (se renseigner auprès du distributeur)
- . By-Pass chauffage
 - . Traitement de l'eau

Cartouche filtrante



Coop Connect
Coffret de filtration connecté



Application mobile gratuite sans abonnement

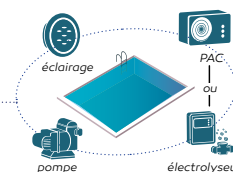

pompe

électrolyseur

LONG. 1

1270 mm

LARG. 2

650 mm

PROF. 3

720 mm

LOCAL EASY 2





LIGNE SPORT & BIEN-ÊTRE



MATÉRIEL DE FILTRATION

- . 1 pompe 1,00 cv 1/2
- . 1 filtre à sable Ø 750
- . Pompe 1 cv
- . Buses de refoulement
- . Prise balai
- . Bonde de fond et de sécurité
- . 2 skimmers

MATÉRIEL D'ENTRETIEN

- . 1 brosse à paroi
- . 1 épuisette de surface
- . 1 balai aspirateur
- . 1 tuyau flottant
- . 1 manche télescopique
- . 1 trousse d'analyse

DIVERS

- . 1 projecteur à LED

SPORT & BIEN-ÊTRE

- . Selon options disponibles
- . Se référer aux pages accessoires



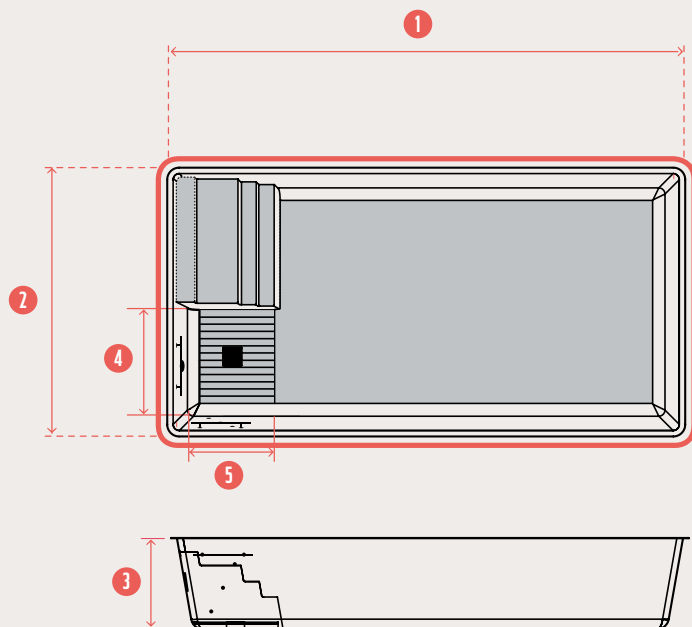

LIGNE SPORT & BIEN-ÊTRE

CLASSIK

UN MODÈLE FONCTIONNEL

Un bassin de loisir et de nage sur lequel nous avons réservé un espace Sport & Bien-être, équipé d'une part d'un système de balnéothérapie avec plancher bouillonnant (en option), et d'autre part d'un appareil de nage à contre-courant de forte puissance.

À la différence d'un spa classique de détente à débordement, l'utilisateur ne souffrira pas de la température ambiante de l'eau.

CLASSIK	DIMENSIONS INTÉRIEURES BASSIN			ESPACE BALNÉO		VOL. D'EAU
	LONG. 1	LARG. 2	PROF. 3	4	5	-
VERSION A (MONOBLOC)	7,90 m	3,80 m	1,50 m	1,60 m	1,70 m	42 m ³
VERSION B (MONOBLOC)	8,50 m	4,30 m	1,55 m	1,80 m	1,80 m	53 m ³

bleu

blanc

sable

gris

dimensions intérieures de la coque données à titre indicatif

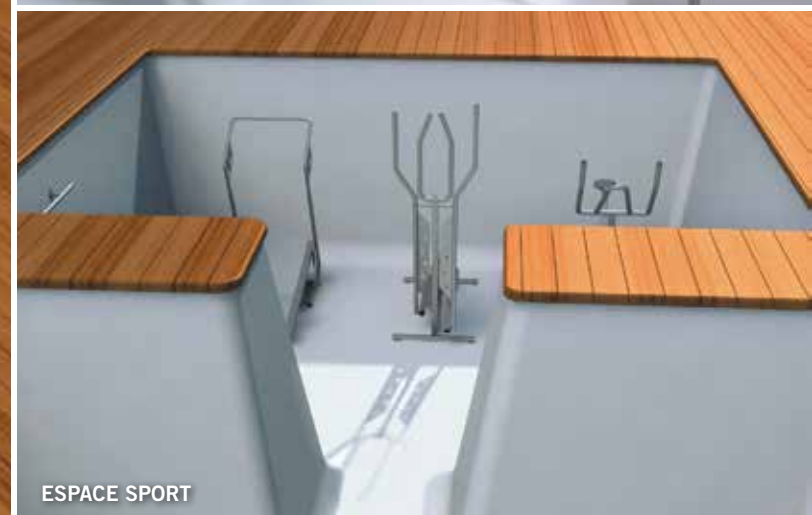

MATÉRIEL DE FILTRATION

- . 1 pompe 1,00 cv 1/2
- . 1 filtre à sable Ø 750
- . Buses de refoulement
- . Prise balai
- . Bonde de fond et de sécurité
- . 3 skimmers

MATÉRIEL D'ENTRETIEN

- . 1 brosse à paroi
- . 1 épuisette de surface
- . 1 balai aspirateur
- . 1 tuyau flottant
- . 1 manche télescopique
- . 1 trousse d'analyse

DIVERS

- . 1 projecteur à LED

SPORT & BIEN-ÊTRE

- . Selon options disponibles
- . Se référer aux pages accessoires



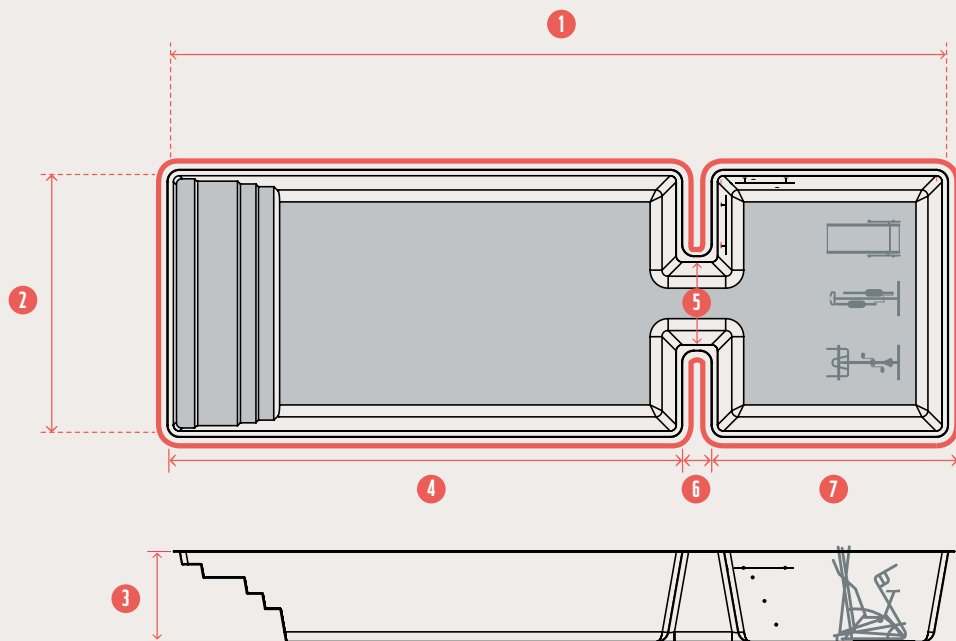

LIGNE SPORT & BIEN-ÊTRE

SYMETRIK

SYMETRIK, ASYMETRIK
ET DYPTIK : **TROIS MODÈLES**
DE BASSINS, **UNE GÉOMÉTRIE**
POUR TOUS LES GOÛTS

Un premier espace dédié à la nage et aux loisirs.
Un second espace, véritable salle de sport et
de bien-être, équipé d'une gamme d'accessoires
sportifs aquatiques et d'une zone de balnéothérapie
à débit réglable, pour vous relaxer ou réactiver
votre énergie.

	DIMENSIONS INTÉRIEURES BASSIN			BASSIN DE NAGE			BASSIN SPORT & BIEN-ÊTRE			VOL. D'EAU
SYMETRIK	LONG. ①	LARG. ②	PROF. ③	LONG. ④	LARG. ②	PROF. ③	⑤	⑥	LARG. ⑦	-
VERSION A (MONOBLOC)	12,00 m	3,80 m	1,50 m	7,90 m	3,80 m	1,50 m	0,70 m	0,80 m	3,40 m	60 m ³
VERSION B (MONOBLOC)	13,00 m	4,30 m	1,55 m	8,50 m	4,30 m	1,55 m	0,70 m	0,80 m	3,40 m	62 m ³

bleu

blanc

sable

gris

dimensions intérieures de la coque données à titre indicatif



MATÉRIEL DE FILTRATION

- . 1 pompe 1,00 cv 1/2
- . 1 filtre à sable Ø 750
- . Buses de refoulement
- . Prise balai
- . Bonde de fond et de sécurité
- . 2 skimmers

MATÉRIEL D'ENTRETIEN

- . 1 brosse à paroi
- . 1 épuisette de surface
- . 1 balai aspirateur
- . 1 tuyau flottant
- . 1 manche télescopique
- . 1 trousse d'analyse

DIVERS

- . 1 projecteur à LED

SPORT & BIEN-ÊTRE

- . Selon options disponibles
- . Se référer aux pages accessoires



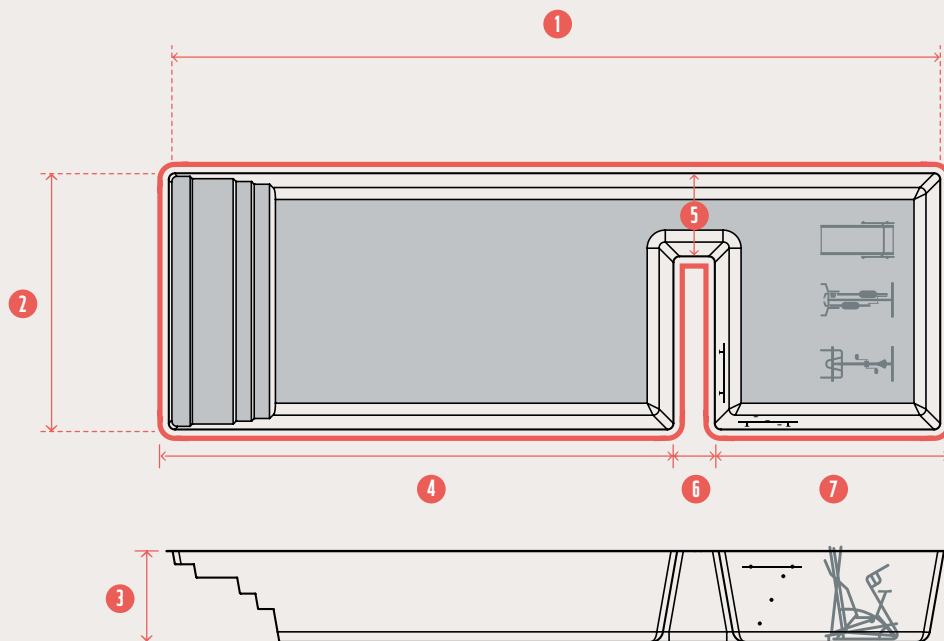

LIGNE SPORT & BIEN-ÊTRE

DYPTIK

SYMETRIK, ASYMETRIK
ET DYPTIK : **TROIS MODÈLES**
DE BASSINS, **UNE GÉOMÉTRIE**
POUR TOUS LES GOÛTS

Un premier espace dédié à la nage et aux loisirs.
Un second espace, véritable salle de sport et
de bien-être, équipé d'une gamme d'accessoires
sportifs aquatiques et d'une zone de balnéothérapie
à débit réglable, pour vous relaxer ou réactiver
votre énergie.

	DIMENSIONS INTÉRIEURES BASSIN			BASSIN DE NAGE			BASSIN SPORT & BIEN-ÊTRE			VOL. D'EAU
DYPTIK	LONG. 1	LARG. 2	PROF. 3	LONG. 4	LONG. 1	PROF. 3	5	6	LARG. 7	-
VERSION A (MONOBLOC)	12,00 m	3,80 m	1,50 m	7,90 m	3,80 m	1,50 m	0,70 m	0,80 m	3,40 m	60 m ³
VERSION B (MONOBLOC)	13,00 m	4,30 m	1,55 m	8,50 m	4,30 m	1,55 m	0,70 m	0,80 m	3,40 m	62 m ³

bleu

blanc

sable

gris

dimensions intérieures de la coque données à titre indicatif



ESPACE MASSAGE



ESPACE SPORT

MATÉRIEL DE FILTRATION

- . 1 pompe 1,00 cv 1/2
- . 1 filtre à sable Ø 750
- . Buses de refoulement
- . Prise balai
- . Bonde de fond et de sécurité
- . 3 skimmers

MATÉRIEL D'ENTRETIEN

- . 1 brosse à paroi
- . 1 épuisette de surface
- . 1 balai aspirateur
- . 1 tuyau flottant
- . 1 manche télescopique
- . 1 trousse d'analyse

DIVERS

- . 1 projecteur à LED

SPORT & BIEN-ÊTRE

- . Selon options disponibles
- . Se référer aux pages accessoires



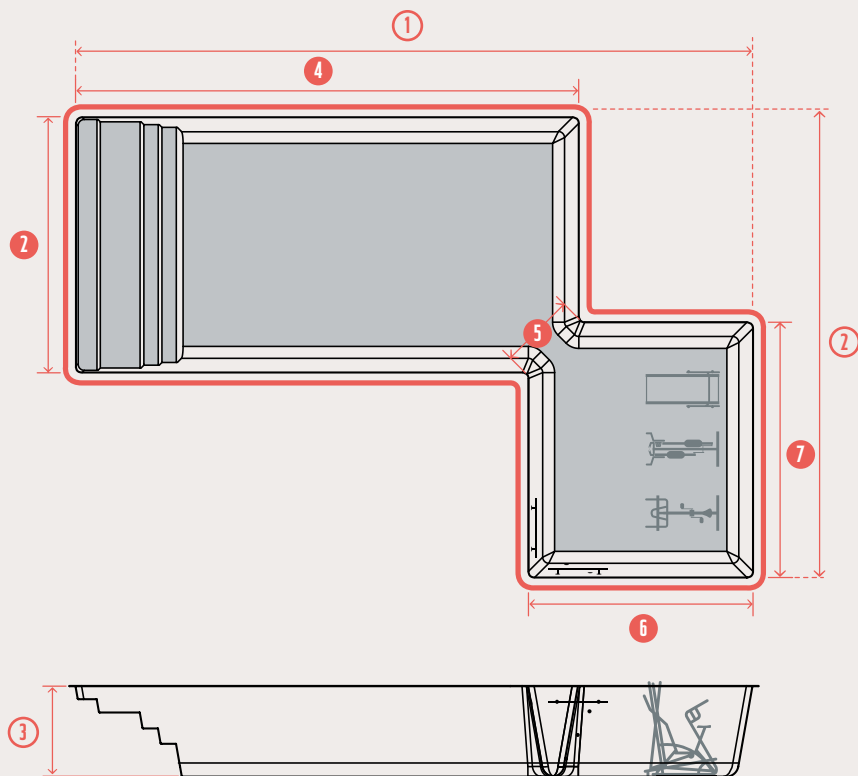

LIGNE SPORT & BIEN-ÊTRE

ASYMETRIK

SYMETRIK, ASYMETRIK
ET DYPTIK : **TROIS MODÈLES**
DE BASSINS, **UNE GÉOMÉTRIE**
POUR TOUS LES GOÛTS

Un premier espace dédié à la nage et aux loisirs.
Un second espace, véritable salle de sport et
de bien-être, équipé d'une gamme d'accessoires
sportifs aquatiques et d'une zone de balnéothérapie
à débit réglable, pour vous relaxer ou réactiver
votre énergie.

	DIMENSIONS INTÉRIEURES BASSIN			BASSIN DE NAGE			BASSIN SPORT & BIEN-ÊTRE			VOL. D'EAU
ASYMETRIK	LONG. ①	LARG. ②	PROF. ③	LONG. ④	LARG. ⑤	PROF. ⑥	⑦	⑧	⑨	-
VERSION A (MONOBLOC)	11,20 m	7,40 m	1,50 m	7,90 m	3,80 m	1,50 m	1,50 m	3,40 m	3,80 m	60 m ³
VERSION B (MONOBLOC)	12,30 m	8,40 m	1,55 m	8,50 m	4,30 m	1,55 m	1,50 m	3,80 m	4,30 m	62 m ³

bleu

blanc

sable

gris

dimensions intérieures de la coque données à titre indicatif

ACCESSOIRE DE MASSAGE



UN PLANCHER BULLE ÉTUDIÉ POUR SOULAGER LES DOULEURS ET RÉDUIRE LE STRESS

Une buse de grande dimension Intégrée à un plancher en bois exotique qui habille votre bassin. L'hydro-massage et la poussée verticale de l'eau vous confèrent une sensation d'infinie légèreté. Une impression de flotter dont on peut vite devenir dépendant.

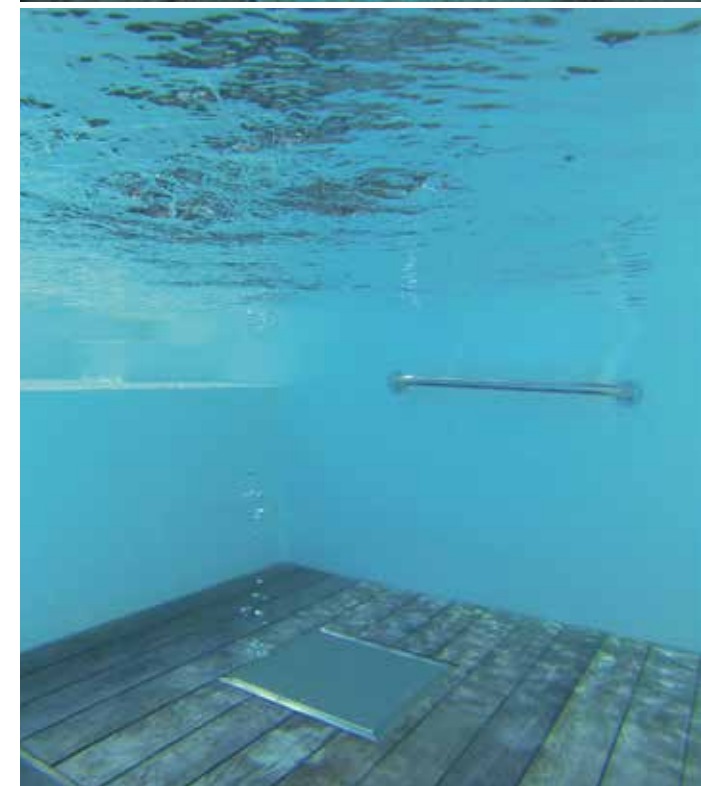

2 POMPE DE MASSAGE

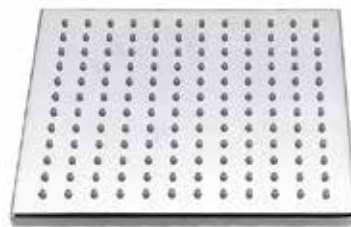

3 PLANCHER À BULLE

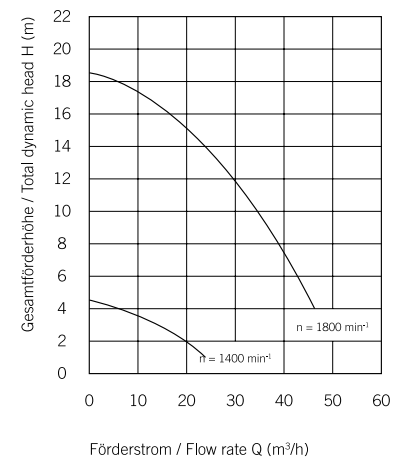

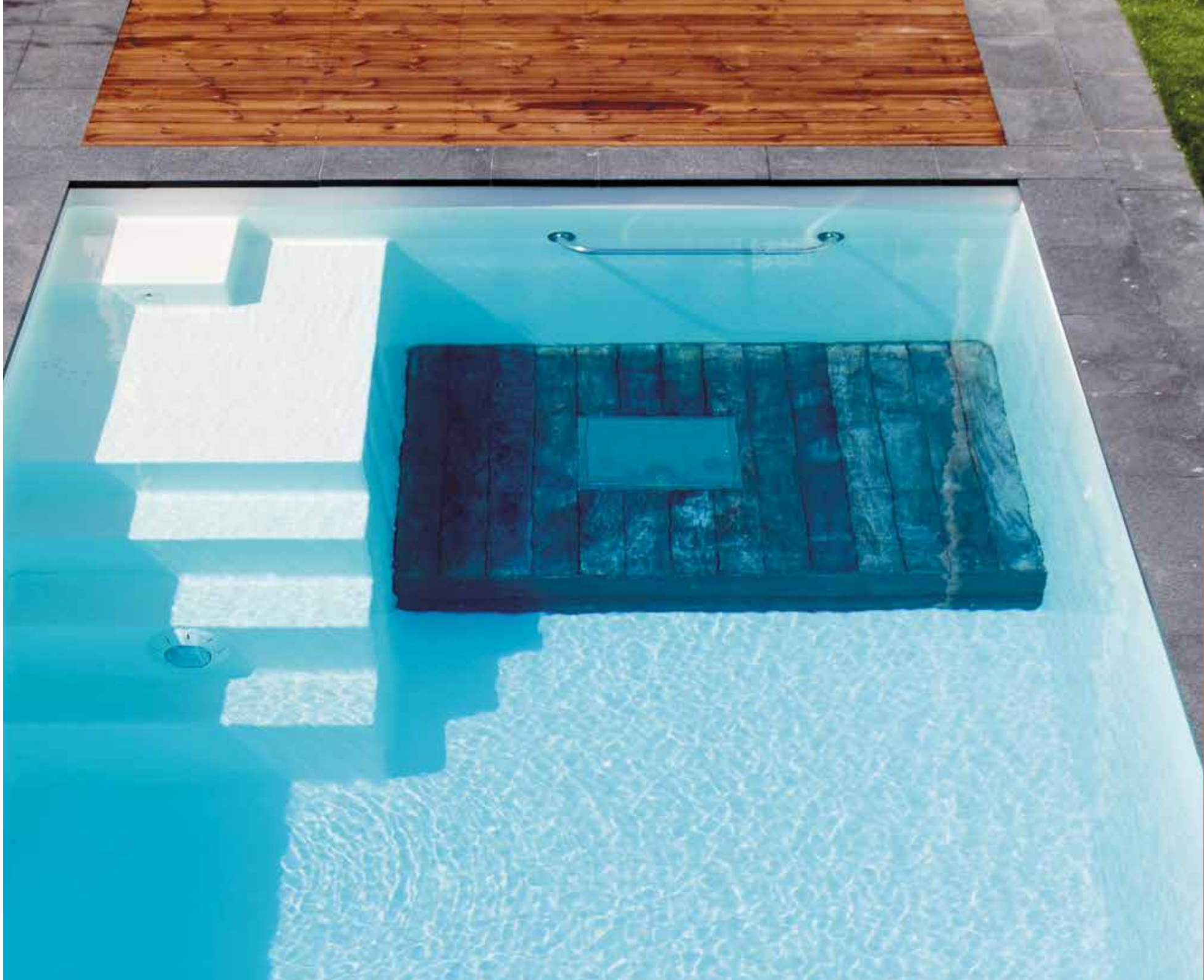

NAGE CONTRE -COURANT



UTILISEZ VOTRE BASSIN COMME UN VÉRITABLE ESPACE DE NATATION
ÉQUIPEZ-LE D'UNE NAGE À CONTRE-COURANT PERFORMANTE
ET AUGMENTEZ SENSIBLEMENT VOS SOLUTIONS D'EXERCICES AQUATIQUES

Choisissez à la commande l'équipement qui vous convient.

- Puissance de la pompe
- Matériel ABS ou inox
- Une ou deux buses



1 NCC MOD. SMART



2 NCC MOD. WAVE



3 NCC MOD. PRIMAVERA



TABLEAU COMPARATIF

	1 MODÈLE SMART	2 MODÈLE WAVE	3 MODÈLE PRIMAVERA
SURPRESSEUR	21-50/44 GT 27" 21-50 / 43 GT 27"	21-50/44 GT 27" 21-50 / 43 GT 27"	21-50/44 GT 27" 21-50 / 43 GT 27"
DÉBIT DE REFOULEMENT DE LA POMPE (M3/H)	58 /54	58 /54	75
TENSION	3 - 400 / 230 V - 1 - 230 V	3 - 400 / 230 V - 1 - 230 V	3 - 400 / 230 V - 1 - 230 V
PUISSANCE ABSORBÉE P1 (KW)	3,18 / 2,89	3,18 / 2,89	3,80 / 3,90
PUISSANCE DÉBITÉE P2 (KW)	2,60 / 2,20	2,60 / 2,20	3 x 3
NOMBRE DE BUSES (40 MM)	1	1	2
PRESSION DE SORTIE À LA BUSE (BAR)	1,10 / 1	1,10 / 1	1
VITESSE D'ÉCOULEMENT À LA SORTIE AU CENTRE 2M AVANT LA BUSE (M/S)	1,20 / 1,10	1,20 / 1,10	1,10
PRESSION DE MASSAGE MAX (BAR)	1,60 / 1,40	1,60 / 1,40	1,60
BUSES ORIENTABLES DANS TOUS LES SENS (DEGRÉS)	60	60	60
FLEXIBLE DE MASSAGE ENFICHABLE (ÉGALEMENT AVEC PULSATEUR)	OPTION	OPTION	OPTION
BUSE POUR MASSAGE PONCTUEL	OPTION	OPTION	OPTION

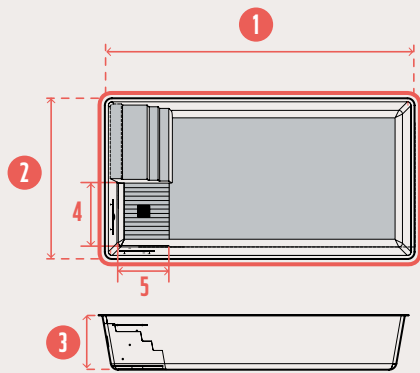

CLASSIK

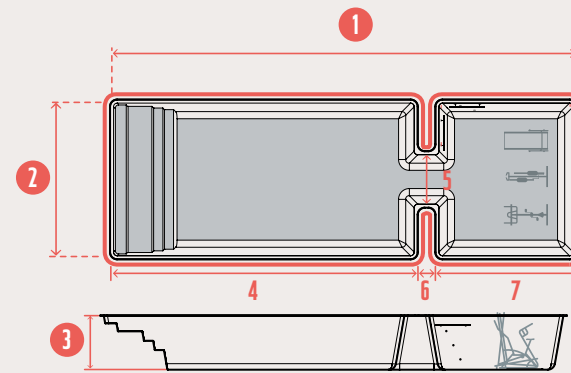

DYPTIK

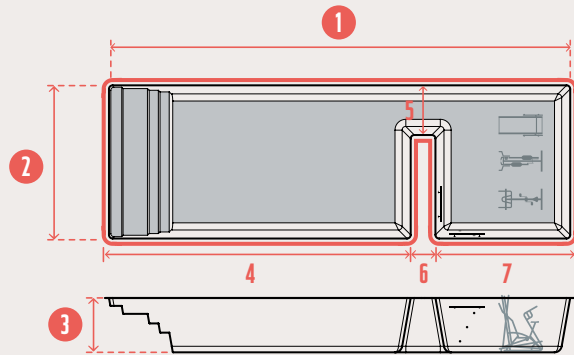

SYMETRIK

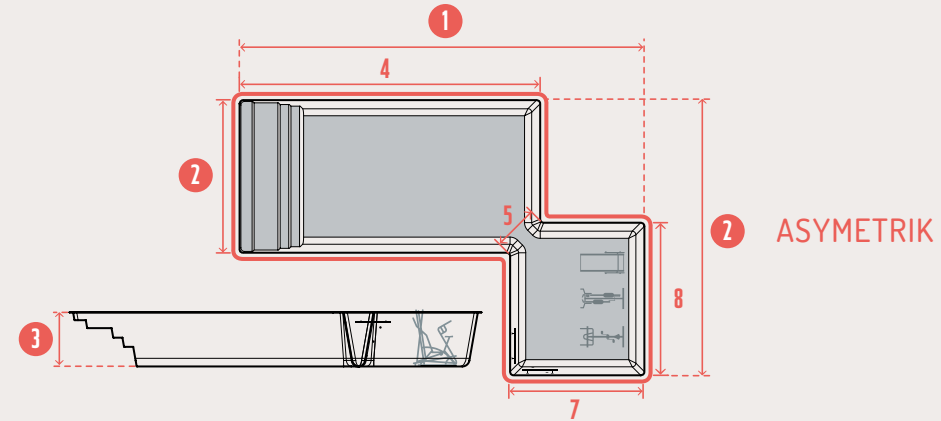

ASYMETRIK

		DIMENSIONS INTÉRIEURES BASSIN			BASSIN DE NAGE		BASSIN SPORT BIEN-ÊTRE					ESPACE BALNEO		VOLUME
		L. 1	I. 2	P. 3	4	I. 2	P. 3	5	6	7	8	4	5	-
CLASSIK	VERSION A	7,90 m	3,80 m	1,50 m	-	-	-	-	-	-	-	1,60 m	1,70 m	42 m ³
	VERSION B	8,50 m	4,30 m	1,55 m	-	-	-	-	-	-	-	1,80 m	1,80 m	53 m ³
SYMETRIK	VERSION A	12,00 m	3,80 m	1,50 m	7,90 m	3,80 m	1,50 m	0,70 m	0,80 m	3,40 m	-	-	-	60 m ³
	VERSION B	13,00 m	4,30 m	1,55 m	8,50 m	4,30 m	1,55 m	0,70 m	0,80 m	3,40 m	-	-	-	62 m ³
DYPTIK	VERSION A	12,00 m	3,80 m	1,50 m	7,90 m	3,80 m	1,50 m	0,70 m	0,80 m	3,40 m	-	-	-	60 m ³
	VERSION B	13,00 m	4,30 m	1,55 m	8,50 m	4,30 m	1,55 m	0,70 m	0,80 m	3,40 m	-	-	-	62 m ³
ASYMETRIK	VERSION A	11,20 m	7,40 m	1,50 m	7,90 m	3,80 m	1,50 m	1,50 m	-	3,40 m	3,80 m	-	-	60 m ³
	VERSION B	12,30 m	8,40 m	1,55 m	8,50 m	4,30 m	1,55 m	1,50 m	-	3,80 m	4,30 m	-	-	62 m ³

dimensions intérieures de la coque données à titre indicatif

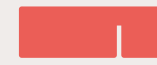
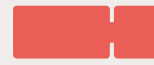
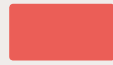

	CLASSIK	SYMETRIK	DYPTIK	ASYMETRIK
POMPE FILTRATION	INCLUS	INCLUS	INCLUS	INCLUS
FILTRE À CARTOUCHE	INCLUS	INCLUS	INCLUS	INCLUS
COFFRET ÉLECTRIQUE	INCLUS	INCLUS	INCLUS	INCLUS
KIT PLOMBERIE	INCLUS	INCLUS	INCLUS	INCLUS
POMPE À CHALEUR	OPTION	OPTION	OPTION	OPTION
KIT ENTRETIEN	INCLUS	INCLUS	INCLUS	INCLUS
DÉTECTEUR DE CHUTE	OPTION	OPTION	OPTION	OPTION
POMPE DE MASSAGE	OPTION	OPTION	OPTION	OPTION
PLANCHER À BULLE	OPTION	OPTION	OPTION	OPTION
NAGE À CONTRE-COURANT	OPTION	OPTION	OPTION	OPTION
AQUABIKE / ELYPTIQUE / JOGGER	OPTION	OPTION	OPTION	OPTION
VOLET AUTOMATIQUE - HORS SOL OU IMMERGÉ (se renseigner)	-	-	-	-





**BASSIN
DE NAGE**



**BASSIN
SPORT & BIEN-ÊTRE**



EN SAVOIR
PLUS SUR
**LA PISCINE
COQUE
POLYESTER**

PAR GÉNÉRATION PISCINE





LE SAVIEZ-VOUS ?

En 25 ans la consommation de l'eau d'un bassin a diminué de moitié (-45%) grâce à l'action coordonnée de deux facteurs : l'innovation en termes de techniques de filtration et de circulation d'eau.

**UNE NOUVELLE
RAFRAÎCHISSANTE !**



LES OPTIONS EN DÉTAIL..... p.112

- . Tableau des options
- . Les couleurs de coque
- . Les margelles
- . La finition Solution kit miroir

LES VOLETS ROULANTS.....p.116

AMÉNAGEMENTS & PIERRES.....p.120

AMÉNAGEMENTS & ABRIS PISCINE.....p.124

COMMENT ÇA MARCHE ?.....p.126

- . Le principe de fonctionnement
- . Le terrassement
- . La structure d'une coque polyester Génération Piscine

MAIS ENCORE..... p.128

- . La préparation
- . La livraison

FAQ - VOUS AVEZ DES QUESTIONS....p.130

LES OPTIONS EN DÉTAIL

LES COULEURS DE COQUES



LES MARGELLES

BLANCHES, OCRES OU GRISES SELON FABRICANT.

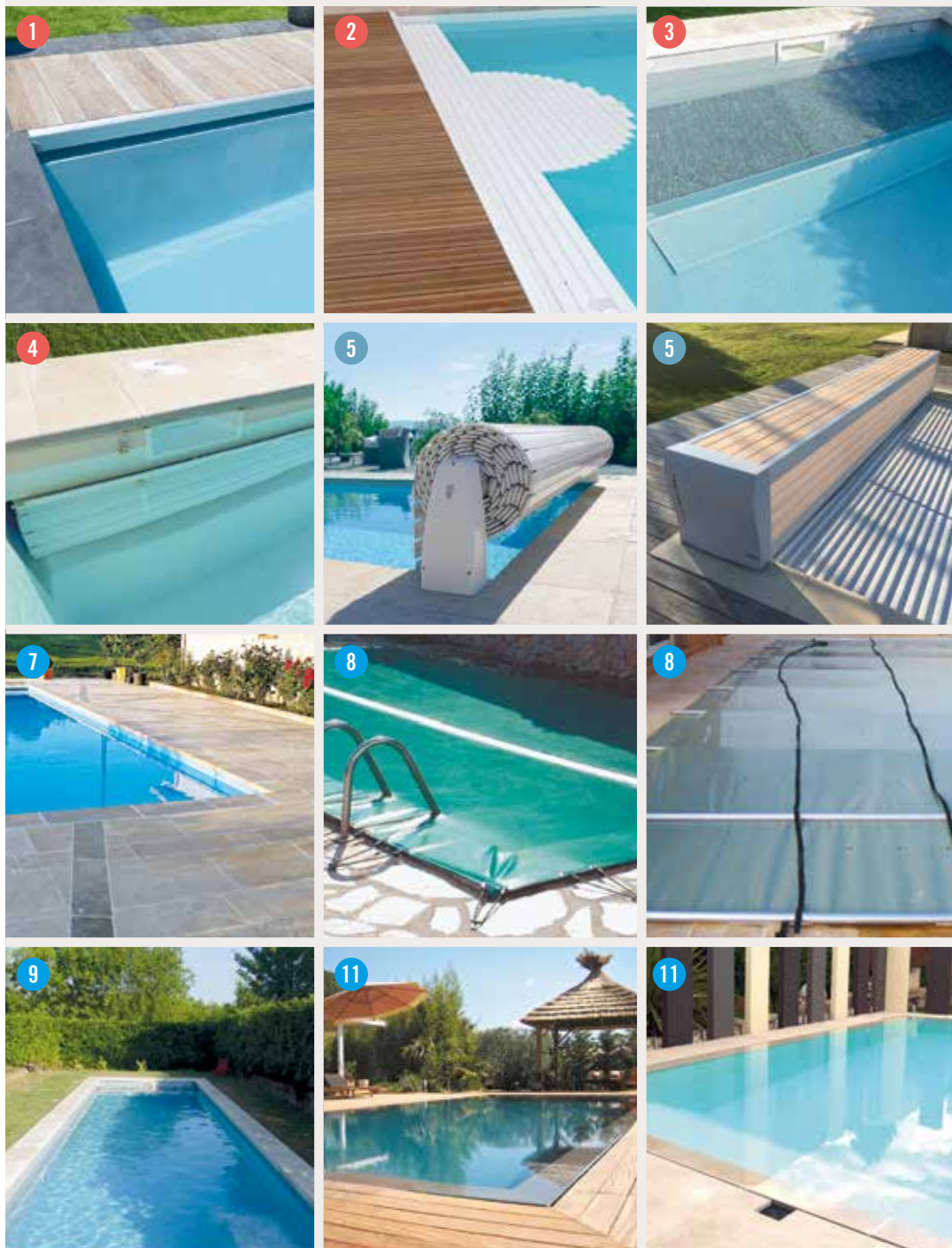

LES OPTIONS COMPATIBLES											
LIGNE FOND PLAT											
	1	2	3	4	5	6	7	8	9	10	11
	Volet secure CAISSON	Volet secure CLDISON	Volet secure FOND DE BASSIN	Volet secure PAROI	Volet automatique HURS-SOL	Margelle Fontvieille	Margelle Traverstin	Bâche été-hiver ou sécurité	Longueur à la demande	Fond nid d'abeille	Solution kit miroir
AURON	●	●	●	X	●	X	●	●	●	●	●
BAIE LAVA	●	●	●	X	●	X	●	●	X	●	●
BENDOR	●	●	X	X	●	X	●	●	X	●	●
CALLELONGUE	●	●	●	●	●	X	●	●	●	●	●
CANET PLAGE	●	●	●	X	●	X	●	●	X	●	●
CAPITOLE : 4 - 5 - 6 - 7 - 8	●	●	●	X	●	X	●	●	X	●	●
CARRY PLAGE	X	X	X	●	●	X	●	●	X	●	●
CORNICHE	●	●	●	X	●	X	●	●	X	●	●
COULOIR DE NAGE	●	●	●	X	●	X	●	●	X	●	●
DEVENSON	●	●	X	X	●	X	●	●	X	●	●
EN VAU	X	X	X	X	●	X	●	●	X	●	●
EXTRAS : 45 - 46 - 73 - 84	X	X	X	● (1)	●	X	X	●	X	●	●
EXTRAS : 70 - 80 - 90	X	X	X	X	●	X	●	●	X	●	●
FIGUEROLLE	X	●	●	●	●	X	●	●	X	●	●
FONTAGNE / INIZAN	●	●	●	X	●	X	●	●	X	●	●
GIENS	●	X	X	X	●	X	●	●	X	●	●
GRUISSAN PLAGE	●	●	●	X	●	X	●	●	X	●	●
LEUCATE PLAGE	●	●	●	X	●	X	●	●	X	●	●
MAXI CARRÉ	●	●	●	X	●	X	●	●	X	●	●
MÉJEAN	●	X	X	X	●	X	●	●	X	●	●
MINI	●	●	●	●	●	X	●	●	X	●	●
MINI CARRÉ	X	X	X	X	●	X	●	●	X	●	●
MONT LOUIS - MONT JOLY	●	●	●	●	●	X	●	●	X	●	●
MONT BLANC - MONT VENTOUX	X	X	X	●	●	X	●	●	X	●	●
PODESTAT	●	●	●	X	●	X	●	●	X	●	●
PORQUEROLLES	●	●	X	X	●	●	X	●	X	●	X
PORT-CROS	X	X	X	X	X	●	X	●	X	●	X
PRADO PLAGE - PRADO PLAGE XL	●	●	●	X	●	X	●	●	X	●	●
SUGITON	●	●	X	X	●	X	●	●	X	●	●
LIGNE FOND INCLINÉ											
CALA	X	X	X	●	●	X	●	●	X	●	●
ÉLÉGANCE S - ÉLÉGANCE	●	X	X	X	●	X	●	●	X	●	●
ÉLÉGANCE XL	X	X	X	●	●	X	●	●	X	●	●
POMARÈGUE	●	X	X	X	●	●	X	●	X	●	X
LIGNE SUR-MESURE											
PORT-PIN	●	●	●	X	● (2)	X	●	●	●	●	●
INFINITY	●	●	●	X	●	X	●	●	●	●	●

● Possible

X Impossible

(1) Sauf pour
EXTRA 45, 73 & 84

(2) Uniquement dans la
PORT-PIN Config. C

LA SOLUTION KIT MIROIR

LA SOLUTION KIT MIROIR GÉNÉRATION PISCINE®, UNE SOLUTION INNOVANTE !

La Solution Kit miroir Génération Piscine® s'installe rapidement sur votre nouveau bassin ou sur un bassin existant. Son système innovant et breveté, permet au constructeur une pose facile avec une étanchéité durable dans le temps pour l'utilisateur.

La Solution kit miroir Génération Piscine® permet une optimisation des coûts de pose par rapport aux installations classiques. Son concept et sa technique permet un chiffrage précis, rapide, fiable.

UN DESIGN ÉPURÉ ET UN STYLE CONTEMPORAIN, LA SOLUTION KIT MIROIR ASSOCIE ÉLÉGANCE ET MODERNITÉ

La surface de l'eau affleure au niveau du sol et sublime votre piscine avec un aspect particulièrement esthétique et luxueux. La piscine Solution kit miroir ressemble à une piscine à débordement sans l'être. L'eau déborde discrètement sur les quatre côtés du bassin au lieu de déborder dans un second bassin en contrebas.

Qu'elle soit font plat, fond progressif, couloir de nage ou autre, la Solution kit miroir Génération Piscine® est adaptable à pratiquement tous les modèles coques du marché.



LISTE DES ÉQUIPEMENTS DISPONIBLES

- . Goulottes et colles et visserie de réglage.
- . Coffret électrique sur mesure.
- . Bac tampon (2 volumes).
- . Margelles avec retombée.

LA SOLUTION KIT MIROIR
GÉNÉRATION PISCINE®
fait l'objet d'un brevet
n°19 14210 déposé
le 11 décembre 2019.





- 1 Goulotte périphérique
- 2 Pose du bassin en fond de fouille
- 3 Remblaiement classique du bassin
- 4 Réalisation ceinture béton et réservation des aspirations gravitaires
- 5 Pose de la goulotte périphérique
- 6 Raccordement des pièces à sceller de la goulotte
- 7 Ceinture béton goulotte
- 8 Local technique
- 9 Margelles immergées
- 10 Bassin terminé et utilisable, plage à réaliser

LES VOILETS ROULANTS

QUESTION DE BON SENS

Je couvre ma piscine pour faire 3 fois plus d'économies !

- 1 - D'EAU :** limitation de l'évaporation
- 2 - D'ÉNERGIE :** conservation de la chaleur
- 3 - D'ENTRETIEN :** réduction de l'encrassement des filtres

Une solution pour couvrir votre bassin automatiquement et qui, au-delà du confort d'utilisation et de sa fonction classique de couverture répond à l'ensemble des contraintes !

. LA SÉCURITÉ : les volets sont tous homologués selon la norme NF P90-308.

. ISOLATION THERMIQUE : assurée par les lames PVC et indispensable en cas de présence d'une pompe à chaleur.

. ENCOMBREMENT : en particulier pour les volets immergés ou hors-sol mobiles, qui permettent de libérer les 4 côtés du bassin.



VOLETS IMMERGÉS ET HORS-SOL

Volet hors-sol
MOBILE

Volet immergé
SECURE CAISSON



1



Volet hors-sol
FIXE

Volet immergé
SECURE CLOISON



2



Volet hors-sol
**FIXE - OPTION
ÉCLAIRAGE LEDS
SUR LE CÔTÉ**

Volet immergé
**SECURE
FOND DE BASSIN**



3

Volet immergé
SECURE PAROI



4

LES DIFFÉRENTS TYPES DE VOILETS IMMERGÉS SECURE

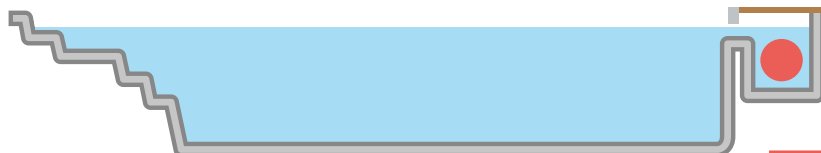

1 volet immergé dans **SECURE CAISSON**

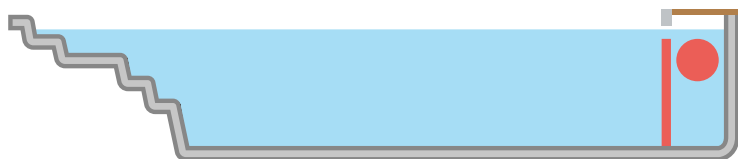

2 volet immergé avec **SECURE CLOISON**

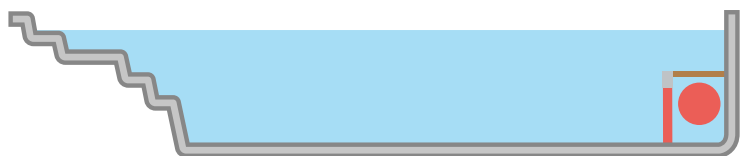

3 volet immergé **SECURE FOND DE BASSIN**

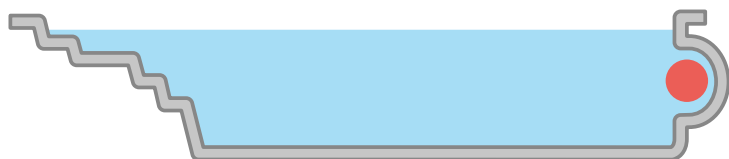

4 volet immergé dans **SECURE PAROI**

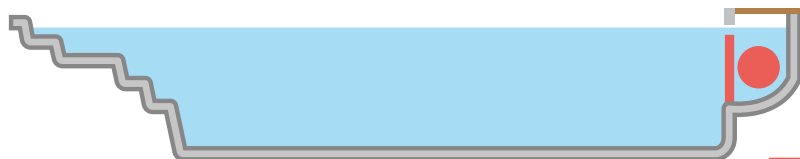

5 volet immergé **SECURE MONOBLOC**

LES VOLETS DANS LE DÉTAIL

VOLETS IMMERGÉS SECURE

VOLET
AUTOMATIQUE
HORS-SOL

CAISSON

CLOISON

FOND DE BASSIN

PAROI

MONOBLOC

LIGNE FOND PLAT

1

2

3

4

5

AURON

•

•

•

X

X

•

BAIE LAVA

•

•

•

X

X

•

BENDOR

•

•

X

X

X

•

CALLELONGUE

•

•

•

•

X

•

CANET PLAGE

•

•

•

X

X

•

CAPITOLE : 4 - 5 - 6 - 7 - 8

•

•

•

X

X

•

CARRY PLAGE

X

X

X

•

X

•

CORNICHE

•

•

•

X

X

•

COULOIR DE NAGE

•

•

•

X

X

•

DEVENSON

•

•

X

X

X

•

EN VAU

X

X

X

X

X

•

EXTRAS : 45 - 46 - 73 - 84

X

X

X

• (1)

X

•

EXTRAS : 70 - 80 - 90

X

X

X

X

X

•

FIGUEROLLE

X

•

•

•

•

•

FONTAGNE - INIZAN

•

•

•

X

X

•

GIENS

•

X

X

X

X

•

GRUISSAN PLAGE

•

•

•

X

X

•

LEUCATE PLAGE

•

•

•

X

X

•

MAXI CARRÉ

•

•

•

X

X

•

MÉJEAN

•

X

X

X

X

•

MINI

•

•

•

•

X

•

MINI CARRÉ

X

X

X

X

X

•

MONT LOUIS - MONT JOLY

•

•

•

•

X

•

MONT BLANC-MONT VENTOUX

X

X

X

•

X

•

PODESTAT

•

•

•

X

X

•

PORQUEROLLES

•

•

X

X

X

•

PORT-CROS

X

X

X

X

X

X

PRADO PLAGE - PRADO PLAGE XL

•

•

•

X

X

•

SUGITON

•

•

X

X

X

•

LIGNE FOND INCLINÉ

CALA

X

X

X

•

X

•

ÉLÉGANCE S -ÉLÉGANCE

•

X

X

X

X

•

ÉLÉGANCE XL

X

X

X

•

•

POMARÈGUE

•

X

X

X

X

•

LIGNE SUR-MESURE

PORT-PIN

•

•

•

X

X

• (2)

INFINITY

•

•

•

X

X

•

• Possible

X Impossible

(1) Sauf pour EXTRA 45, 73 & 84

(2) Uniquement dans la
PORT-PIN Config. C



AMÉNAGEMENTS & PIERRES

Une pierre pour chaque tendance !

NATURELLE ET ÉLÉGANTE

La pierre naturelle est un matériau noble de construction et de décoration pour l'habitation, résistant, porté par la demande accrue de produits naturels dans la construction. Il est important de souligner également que la pierre naturelle est un matériau écologique, 100% recyclable.

Génération Piscine apporte un panel de solutions techniques et décoratives nécessaires au choix de ses clients pour leurs projets d'aménagement et de décoration extérieure.

LES ATOUTS

- Positionnement qualitatif des produits dès l'entrée de gamme.
- Des gammes larges et profondes de dallages de pierre pour l'intérieur et l'extérieur.
- Des produits de finitions spécifiques en rapport avec ces dallages, tels que margelles, marches, appuis de fenêtres, plinthes, faïences murales, mosaïques.
- Des barrettes et des pièces prémontées de pierres naturelles pour les murs.
- Des gammes de pierres naturelles spécifiques au jardin et à sa décoration : pas japonais, galets, Moaï.



Margelle
35 x 60 x 3 cm

Margelle
bord chanfrein 5 mm
35 x 100 x 4 cm



Margelle
bord bassin
33 x 61 x 5 cm

Margelle
bord chanfrein 5 mm
35 x 100 x 4 cm

GRIS D'ASIE



TRAVERTIN NUANCE



TRAVERTIN CENDRÉ



TEAK





QUESTION DE BON SENS

Je chauffe ma piscine avec
des solutions non énergivores

- 1 - POMPE À CHALEUR À COP**
(Coefficient de Performance
Énergétique) élevé
- 2 - CAPTEURS SOLAIRES**
judicieusement placés
- 3 - CHAUFFAGE SOLAIRE**
(plus économique)

BRICKWALL



WALLSTONE



EXISTE EN 4 COULEURS

DEKOSTONE



EXISTE EN 4 COULEURS

GALLET



CONDITONNEMENT "ROLLER"

Margelle sablée
bord chanfrein 5 mm
35 x 100 x 3 cm

Margelle structurée
bord chanfrein 5 mm
35 x 100 x 3 cm

Margelle
bord droit vieillis
33 x 60 x 6 cm

Marche / Margelle
demi-rond
33 x 61 x 5 cm

Margelle
bord demi-rond
60 x 35 x 3 cm

Margelle vieillie
33 x 60 x 3,7 cm

Margelle
bord droit vieillis
33 x 60 x 6 cm

BEIGE ROYAL



MONTFORT



KIMPER GRIS



MONTIGNY



AMÉNAGEMENTS & ABRIS PISCINE



ABRIS PISCINE & PERGOLA

VOTRE PISCINE MÉRITE CE QUI SE FAIT DE MIEUX !

Plats, bas, mi-haut ou sur-mesure, découvrez toutes nos solutions pour abriter votre piscine.

Protéger sa piscine, c'est choisir une solution confortable, efficace et durable, qui s'intégrera visuellement toujours parfaitement dans votre jardin. Abriter son bassin permet de conserver la chaleur de l'eau, d'en sécuriser l'accès et de le protéger contre les agressions météorologiques. Profitez ainsi plus longtemps de votre bassin tout en le sécurisant.

Qu'il s'agisse d'un abri bas qui s'utilisera comme une couverture, ou d'un abri haut qui vous permettra d'utiliser le bassin sans le découvrir et de profiter ainsi des plages, chacun y trouvera la solution adaptée.

www.azenco.fr

ABRI PLAT



TÉLESCOPIQUE R-DESIGN



TÉLESCOPIQUE NEO 30



PERGOLA OUVRANTE - R-SKY



LE PRINCIPE DE FONCTIONNEMENT

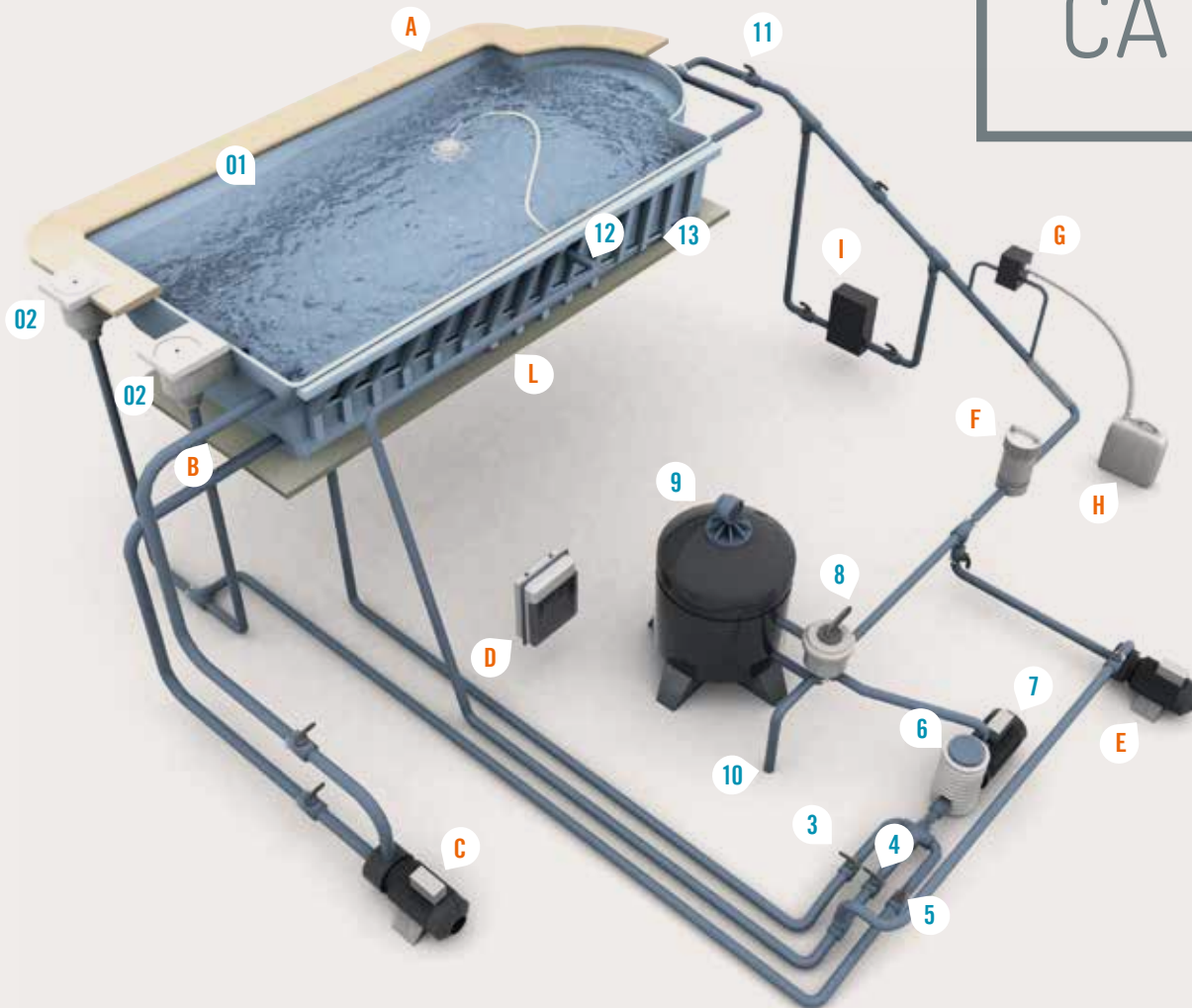

COMMENT CA MARCHE ?

KIT DE BASE

- 1 Coque polyester
- 2 Skimmers
- 3 Vanne bonde de fond
- 4 Vanne balai
- 5 Vanne skimmers
- 6 Pré-filtre
- 7 Pompe
- 8 Vanne 6 voies
- 9 Filtre à cartouche
- 10 Mise à l'égout
- 11 Vanne de refoulement
- 12 Prise balai
- 13 Renforts stratifiés

OPTIONS

- A Margelles
- B Nage contre-courant (NCC)
- C Pompe NCC
- D Coffret électrique
- E Surpresseur robot
- F Brominateur / Chlorinateur
- G Pompe régulation pH
- H Réserve pH+ / pH-
- I Électrolyseur au sel
- J Robot nettoyeur
- L Double fond
(en structure alvéolaire haute résistance)

LE TERRASSEMENT

- 1 Ceinture béton
- 2 Renforts métalliques
- 3 Renfort(s) stratifié(s)
- 4 Gravier concassé
- 5 Terrain
- 6 Double fond nid d'abeille (en option)
- 7 Géotextile
- 8 Puits de décompression

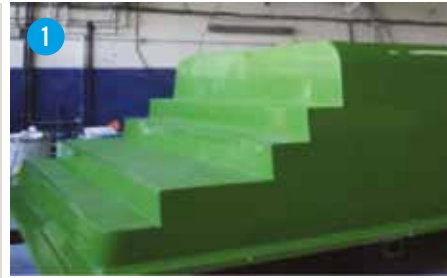
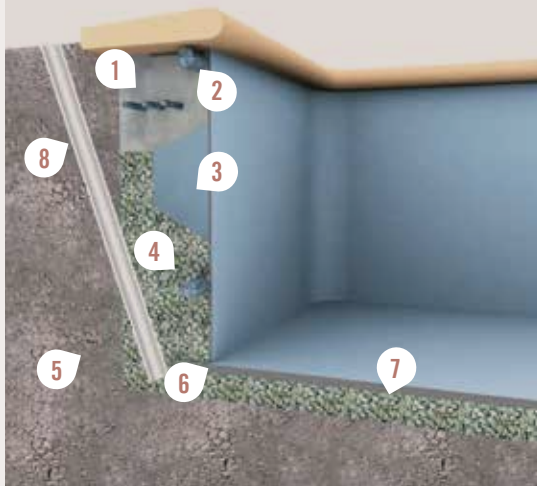

LA STRUCTURE D'UNE COQUE POLYESTER GÉNÉRATION PISCINE

LORS DE SA FABRICATION, LA PAROI D'UNE COQUE POLYESTER EST COMPOSÉE DE 8 COUCHES SUCCESSIVES.

- 1 Moule
- 2 Gel coat ISO NPG
- 3 Stratifié 300 mat poudre + Barrière anti-hydrolyse Iso ou Vnylester
- 4 Projection simultanée + Résine Iso (ortho si vnylester ven première peau)
- 5 Placement des renforts cartonnés
- 6 Renforts métalliques et cartonnés
- 7 Projection simultanée fil de verre + résine Ortho
- 8 Démoulage
- 9 Préparation avant livraison

MAIS ENCORE...



LA PRÉPARATION

- 1 Préparation de l'emplacement
- 2 Tracé au sol
- 3 Excavation
- 4 Mise en place du géotextile
- 5 Préparation des règles pour fond
- 6 Mise à niveau du fond
- 7 Livraison de la coque polyester
- 8 Installation et remblaiement avec gravier concassé
- 9 Installation des margelles
- 10 Positionnement du volet roulant hors-sol
- 11 Dallage des abords
- 12 Finitions



LA LIVRAISON



FAQ

VOUS AVEZ DES QUESTIONS ?

QUELLE COULEUR POUR VOTRE COQUE ?

Les arguments relatifs à la propreté du revêtement et à la température de l'eau en fonction de la couleur du bassin sont à oublier, pas assez significatifs.

- **Le blanc** : moins sensible aux UV et au vieillissement, une eau turquoise qui récupère la lumière du soleil même par temps couvert.
- **Le sable** : une eau émeraude, couleur sensible au changement de météo.
- **Le bleu** : un classique qui a eu son succès.
- **Le gris clair** : une eau bleu "profond", lavande, un vieillissement prématuré lié à la nature des pigments. Plus sensible aux UV.
- **Les couleurs foncées** : parfois très esthétiques mais très sensibles au vieillissement et à la qualité du moule. Pas de garantie de tenue de la teinte à la mise en eau.

QUEL NETTOYEUR POUR VOTRE COQUE ?

- **Le nettoyeur sur aspiration** : il fonctionne comme un balai sans manche que l'on raccorde à l'aspiration de la pompe. Efficace, simple et économique. Il fonctionne uniquement lorsque la filtration est activée, il participe à l'encrassement du filtre. Nettoie exclusivement le fond du bassin.
- **Le nettoyeur sur surpresseur** : il fonctionne par effet venturi. Les impuretés sont collectées dans un sac, solidaire avec le nettoyeur. Efficace, installation complémentaire à réaliser, possède le grand avantage d'être programmable à l'intérieur des cycles de filtration, lorsque l'on s'absente du domicile. Nettoie le fond et les parois.

- **Le nettoyeur électrique** : il est efficace, fiable, on en trouve à tous les tarifs selon les parties du bassin qu'il nettoie mais aussi les options de programmation qu'il possède. Il est préférable de le sortir de l'eau entre 2 nettoyages. Ne demande aucune installation complémentaire.

QUELLES DIMENSIONS POUR VOTRE COQUE ?

En dessous de 10 m², la coque, comme tous les autres bassins, ne demande pas d'autorisation de travaux. Au-delà de 11x4.30m, les bassins coques sont hors gabarits routier. Chez certains fabricants, ils peuvent néanmoins être réalisés en plusieurs éléments raccordés sur site.

POURQUOI CHOISIR UNE COQUE ?

- **La fiabilité** : on se baigne toujours dans une coque, aucun problème qui ne soit solvable.
- **Le prix** (à fiabilité équivalente).
- **La durée de chantier.**
- **La bonne adaptation** à un terrain argileux.
- **L'absence de liner** et autre revêtement consommable.
- **La possibilité d'optimiser l'hydraulique** (position des skimmers et refoulements).

QUELLES DÉMARCHES ADMINISTRATIVES ?

Comme tout bassin de plus de 10m², il faut obtenir une autorisation de travaux auprès de la mairie. Sans réponse sous un mois, l'autorisation est implicite. La présence d'un site classé à proximité peut ralentir, voire empêcher le projet (imposition de la couleur). Un bassin relève de la taxe d'habitation, budget moyen 200 euros/an pour un bassin de 8x4m selon les communes. Il est opportun de déclarer son bassin à son assureur (souvent la prime de la maison reste inchangée).

QUELLE EST LA DURÉE DE VIE DES COQUES ?

Pas de corrosion sur une coque, elle est là pour la vie. Eventuellement un rafraîchissement esthétique du revêtement après plus de 15 ans (budget environ 3000 euros).

QUEL EST LE TRAITEMENT DE L'EAU ?

L'eau doit être désinfectée et désinfectante. La majorité des traitements se valent et ont sensiblement le même coût annuel. Dans le cas d'un **électrolyseur au sel**, on gagnera en **facilité de fonctionnement et en douceur de l'eau**, le coût ne serait pas moindre si on prenait en compte l'achat de l'appareil et sa maintenance. **Le brome** est réputé moins agressif que le chlore, son coût est un peu plus élevé. Il existe maintenant des **chlores multi-fonctions** de qualité, efficaces et faciles d'utilisation. Comme l'**électrolyseur sel**, on rangera dans les traitements plus naturels, UV, Oxygène actif ...

Dans tous les cas, la surveillance de la valeur du pH (acidité de l'eau) gardera son importance.

QUELLE EST LE COÛT D'ENTRETIEN D'UN BASSIN ?

Si le bassin est correctement entretenu, compter un budget annuel de 150 à 300 euros de produits d'entretien.

QUELLE EST L'INSTALLATION ÉLECTRIQUE ?

La plupart du temps, votre installateur vous demandera d'amener un fil 3x2.5 mm² -16A depuis votre compteur principal, protégé par un différentiel 30 mA. Il faudra parfois prévoir un câble supplémentaire, indépendant et de section plus importante (6 mm²) pour une éventuelle pompe à chaleur. Prévoir les gaines même si l'installation est envisagée ultérieurement.

COMMENT CHOISIR SES MARGELLES ?

Elles sont installées sur une ceinture béton. Elles existent en pierre reconstituée, en grès céramique mais aussi, maintenant avec les mêmes budgets, en pierre naturelle.

Eviter les teintes trop sombres comme l'ardoise, qui pourraient trop chauffer au soleil. L'épaisseur peut varier selon le style que l'on veut donner à son bassin (bassin aixois).

La plupart du temps vous trouverez le dallage assorti à la margelle. Dans le cas de bassins "forme libre", on optera plutôt pour des margelles en pierre reconstituée bien qu'il soit possible, avec un peu de travail, de réaliser le tour en coupant des droites en pierre naturelle. Dans la mesure du possible, on choisira une pierre pas trop glissante.

La plage peut être réalisée immédiatement avec le bassin dans la mesure où l'on n'a pas ajouté de remblai.

UN INDEX RAPIDE ?

FILTRE : le filtre à cartouche est un filtre de forme cylindrique, lequel abrite une cartouche qui se compose de fibres végétales ou de matières synthétiques. Le fonctionnement est simple : l'eau est aspirée via le skimmer du bassin par la pompe de filtration, elle traverse la cartouche qui retient les impuretés et ressort par la crépine centrale avant d'être rejetée dans la piscine via la buse de refoulement. La qualité de filtration du filtre à cartouche est supérieure à celle des filtres à sable. Sa finesse de filtration varie de 15 à 30 microns en fonction de la qualité du matériau filtrant. Les avantages du filtre à cartouche sont nombreux : encombrement limité, facile à installer et à nettoyer, excellente qualité de filtration, faible consommation d'eau pour le laver (comparativement au filtre à sable).

SKIMMER : il écume la surface de l'eau.

BONDE DE FOND : elle aspire par le fond, et augmente la circulation et donc la filtration de l'eau. Elle permet à l'occasion de vidanger le bassin.

POMPE : elle est dimensionnée pour filtrer l'eau du bassin entre 4 à 6 heures selon le volume.

LOCAL TECHNIQUE : les pompes actuelles sont auto-amorçantes, la pompe peut donc être placée en dessous ou au-dessus du niveau de l'eau. La première solution reste pourtant plus confortable à l'utilisation. Un local technique doit avoir une surface utile au minimum de 1.2x1.2m environ. Ne pas oublier la réservation pour le passage des tuyaux. On considère qu'il ne doit pas être éloigné de plus de 10/12m des skimmers (dans le cas contraire, penser à sur dimensionner la pompe).

QUELLE ORIENTATION POUR MON BASSIN ?

Dans la mesure du possible on essaie de respecter l'un des critères ci-dessous :

- . Skimmers sous le vent dominant
 - . Escalier en direction de l'accès au bassin depuis la maison
 - . Plage, banquette, lieu de station face au soleil de l'après-midi
- Il faut éviter d'avoir le projecteur dans les yeux sur la terrasse. Néanmoins, il est dommage de sacrifier l'esthétique au confort, le bassin restera toujours utilisable.

POUR PLUS DE RENSEIGNEMENTS
RENDEZ-VOUS SUR NOTRE SITE INTERNET
www.generationpiscine.com



**NOS
RÉALISATIONS
EN IMAGES**





LES JARDINS DE NOS CLIENTS...

BENDOR



SUGITON



COULOIR DE NAGE







MINI BASSIN HORS-SOL



GIENS



AURON



INIZAN



DEVENSON



INIZAN SOLUTION KIT MIROIR



MONT JOLY



PORT-PIN SUR-MESURE : 13 x 3,5m





CAPITOLE



PRADO PLAGE



PORT-CROS

COULOIR DE NAGE



MONT JOLY



EXTRA 70





FIGUEROLLE





MONT VENTOUX



COULOIR DE NAGE



MINI

ÉLÉGANCE



INIZAN



DEVENSON AVEC POOL DECK



PORT-PIN 105 - AVEC ESCALIER PLAGE



COULOIR DE NAGE



MINI BASSIN HORS-SOL ET MUR EN PIERRES



MONT VENTOUX



VOLET IMMERGÉ - FOND DE BASSIN

GRUISSAN PLAGE



DÉTAIL GRUISSAN PLAGE



PORT-PIN







SUGITON /



CALLELONGUE VOLET IMMERGÉ



PRADO PLAGE





MÉJEAN



PORT-PIN



CALLELONGUE

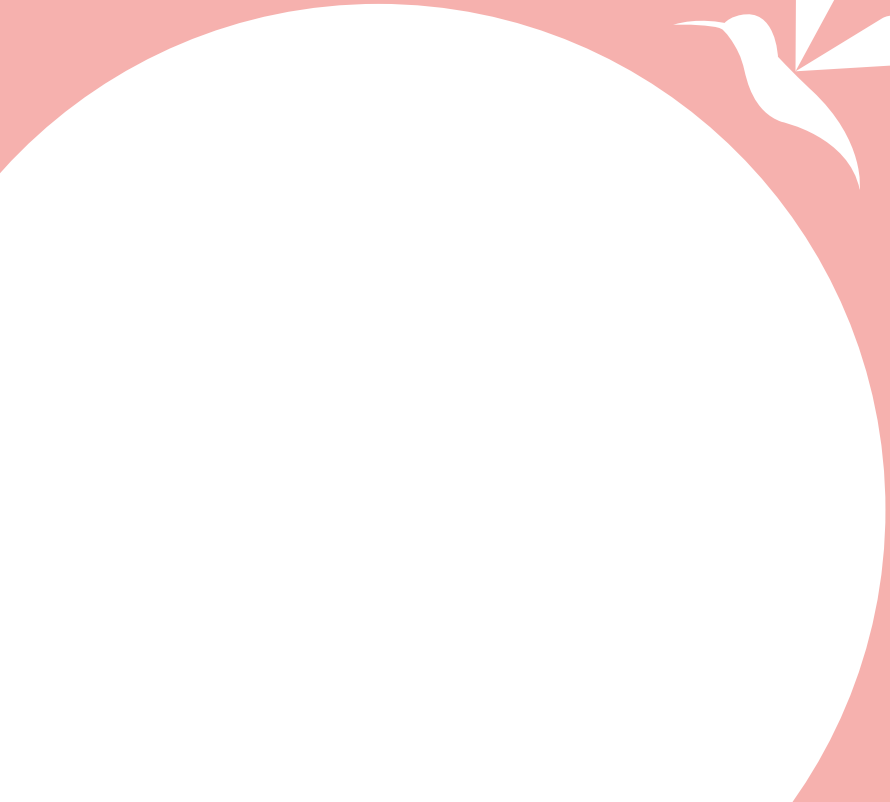

SIÈGE & USINE
GÉNÉRATION PISCINE

475 RD 6113 - 11150 VILLEPINTE

